

# KÄRCHER

makes a difference

## IVC 60/30 Ap

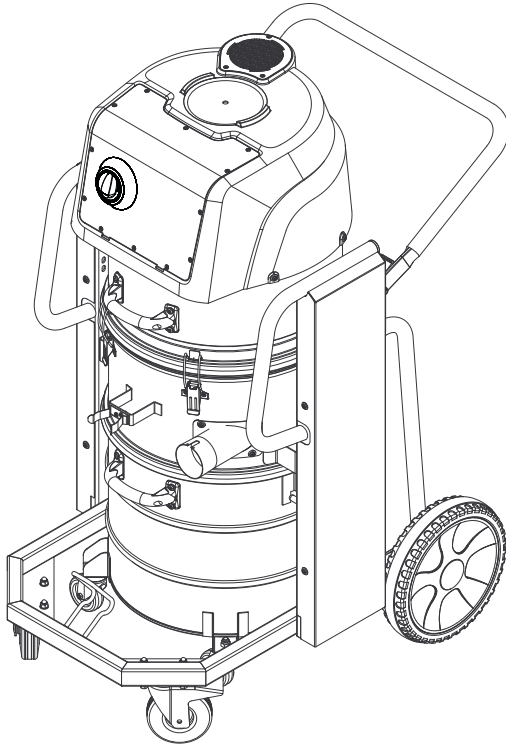

Deutsch	5
English	11
Français	17
Italiano	23
Nederlands	29
Español	35
Português	41
Dansk	47
Norsk	53
Svenska	59
Suomi	65
Ελληνικά	71
Türkçe	77
Русский	83
Magyar	89
Čeština	95
Slovenščina	101
Polski	107
Românește	113
Slovenčina	119
Hrvatski	125
Srpski	131
Български	137
Eesti	143
Latviešu	149
Lietuviškai	155
Українська	161



**Register  
your product**

[www.kaercher.com/welcome](http://www.kaercher.com/welcome)



001

**EAC**



59640560 05/19



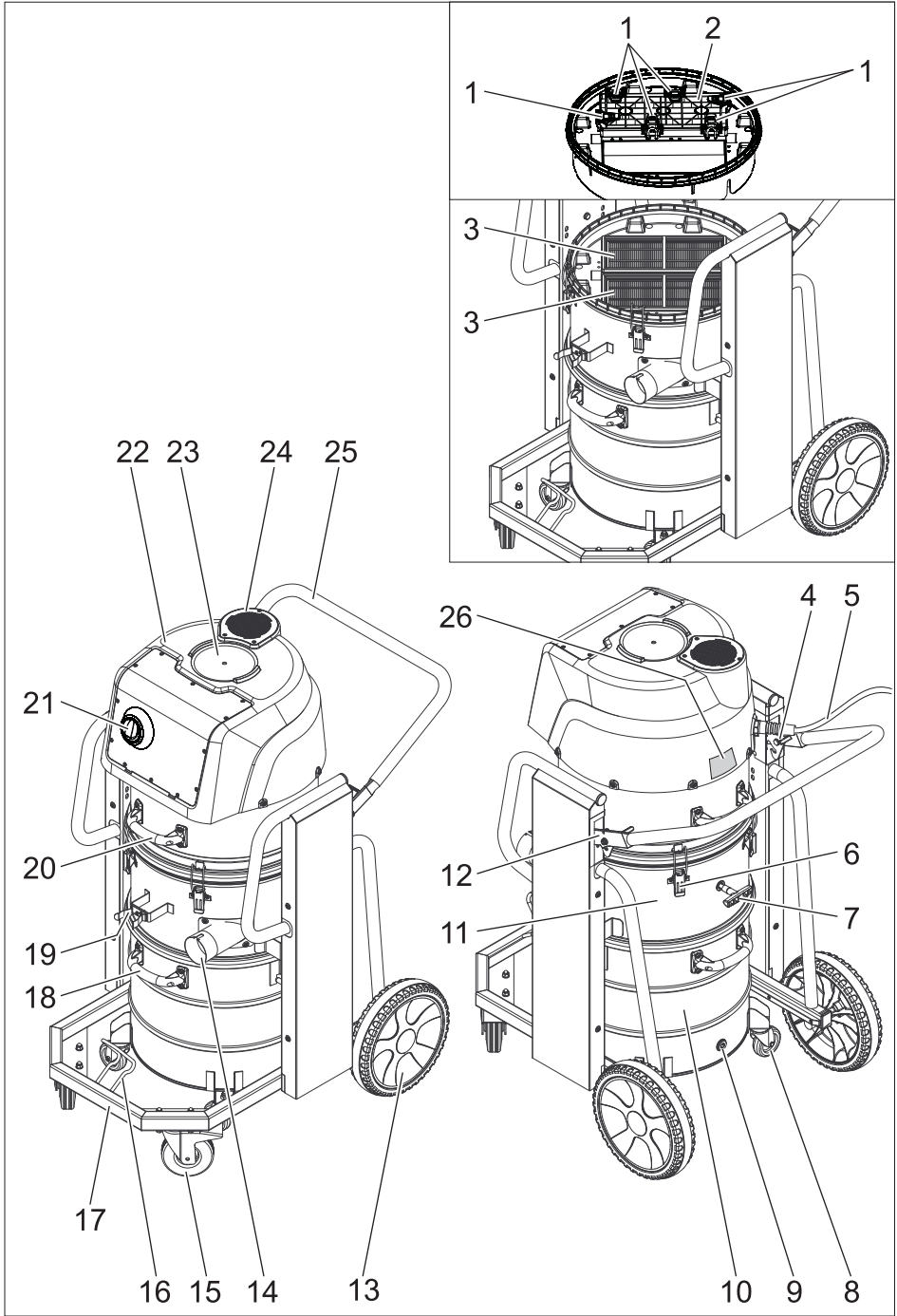

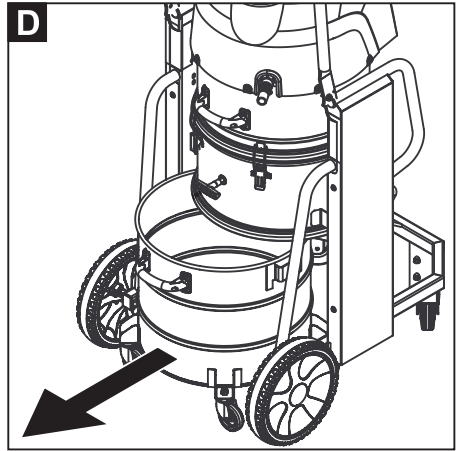
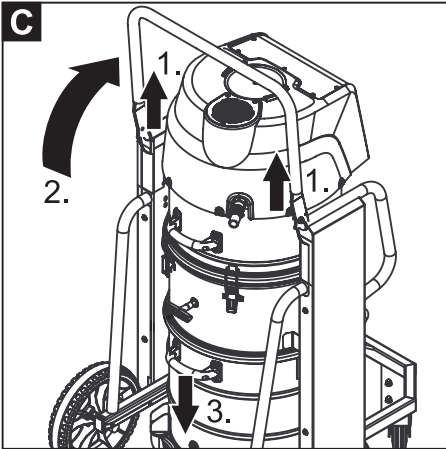
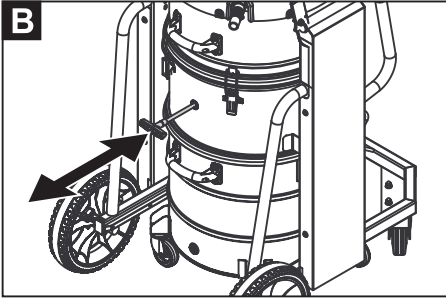
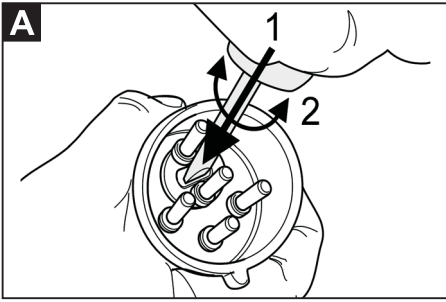



Lesen Sie vor der ersten Benutzung Ihres Gerätes diese Originalbetriebsanleitung, handeln Sie danach und bewahren Sie diese für späteren Gebrauch oder für Nachbesitzer auf.

- Vor erster Inbetriebnahme Sicherheitshinweise Nr. 5.956-249.0 unbedingt lesen!
- Bei Nichtbeachtung der Betriebsanleitung und der Sicherheitshinweise können Schäden am Gerät und Gefahren für den Bediener und andere Personen entstehen.
- Bei Transportschaden sofort Händler informieren.

## Inhaltsverzeichnis

Inhaltsverzeichnis . . . . .	DE	1
Umweltschutz . . . . .	DE	1
Gefahrenstufen . . . . .	DE	1
Bestimmungsgemäße Verwendung . . . . .	DE	1
Geräteelemente . . . . .	DE	2
Inbetriebnahme . . . . .	DE	2
Bedienung . . . . .	DE	2
Transport . . . . .	DE	3
Lagerung . . . . .	DE	4
Pflege und Wartung . . . . .	DE	4
Hilfe bei Störungen . . . . .	DE	4
Garantie . . . . .	DE	4
Zubehör und Ersatzteile . . . . .	DE	4
EU-Konformitätserklärung . . . . .	DE	5
Technische Daten . . . . .	DE	6

## Umweltschutz



Die Verpackungsmaterialien sind recyclebar. Bitte werfen Sie die Verpackungen nicht in den Hausmüll, sondern führen Sie diese einer Wiederverwertung zu.



Altgeräte enthalten wertvolle recyclingfähige Materialien, die einer Verwertung zugeführt werden sollten. Batterien, Öl und ähnliche Stoffe dürfen nicht in die Umwelt gelangen. Bitte entsorgen Sie Altgeräte deshalb über geeignete Sammelsysteme.

### Hinweise zu Inhaltsstoffen (REACH)

Aktuelle Informationen zu Inhaltsstoffen finden Sie unter:

[www.kaercher.de/REACH](http://www.kaercher.de/REACH)

## Gefahrenstufen

### △ **GEFAHR**

*Für eine unmittelbar drohende Gefahr, die zu schweren Körperverletzungen oder zum Tod führt.*

### △ **WARNUNG**

*Für eine möglicherweise gefährliche Situation, die zu schweren Körperverletzungen oder zum Tod führen könnte.*

### △ **VORSICHT**

*Hinweis auf eine möglicherweise gefährliche Situation, die zu leichten Verletzungen führen kann.*

### **ACHTUNG**

*Hinweis auf eine möglicherweise gefährliche Situation, die zu Sachschäden führen kann.*

## Bestimmungsgemäße Verwendung

### △ **WARNUNG**

*Das Gerät ist nicht für die Absaugung gesundheitsschädlicher Stäube geeignet.*

- Dieser Sauger ist zur Nass- und Trockenreinigung von Boden- und Wandflächen oder als Absaugung in Produktionsbereichen bestimmt.
- Dieses Gerät ist für den industriellen Gebrauch geeignet, z.B. in Lager- und Fertigungsbereichen und an Produktionsmaschinen.
- Das Gerät ist für Kranverladung nicht zugelassen.

## Geräteelemente

- 1 Spannhebel
- 2 Filterabdeckung
- 3 Flachfaltenfilter
- 4 Rechte Entriegelung der Absetzmechanik
- 5 Netzkabel
- 6 Verriegelung des Saugkopfs
- 7 Griff der Filterabreinigung
- 8 Lenkrolle des Schmutzbehälters
- 9 Verschlussstopfen
- 10 Schmutzbehälter
- 11 Zwischenring
- 12 Linke Entriegelung der Absetzmechanik
- 13 Laufrad
- 14 Saugstutzen
- 15 Lenkrolle des Fahrgestells mit Feststellbremse
- 16 Halter für Bodendüse
- 17 Fahrgestell
- 18 Handgriff des Schmutzbehälters
- 19 Halter für Saugrohr
- 20 Handgriff des Saugkopfs
- 21 Drehschalter
- 22 Saugkopf
- 23 Drehstrommotor
- 24 Abluftschalldämpfer
- 25 Schubbügel
- 26 Typenschild

## Inbetriebnahme

- Das Gerät in Arbeitsposition bringen, wenn nötig mit Feststellbremsen sichern.
- Saugschlauch (nicht im Lieferumfang) in den Saugstutzen einstecken.
- Füllstand im Schmutzbehälter vor Arbeitsbeginn kontrollieren und Behälter gegebenenfalls entleeren.
- Sicherstellen, dass der Schmutzbehälter ordnungsgemäß eingesetzt ist.
- Gewünschtes Zubehör (nicht im Lieferumfang) aufstecken.

## Stromanschluss

### ⚠ **VORSICHT**

*Bei jedem Steckdosenwechsel, Drehrichtung des Motors überprüfen.*

**Hinweis:** Bei richtiger Drehrichtung ist ein starker Luftstrom aus der Öffnung des Abluftschalldämpfers zu spüren. Bei falscher Drehrichtung wird Luft angesaugt.

Abbildung 

- Drehrichtung des Motors überprüfen. Bei falscher Drehrichtung, Pole am Gerätestecker tauschen.

## Bedienung

### ⚠ **VORSICHT**

*Beschädigungsgefahr! Zu- und Abluftöffnungen auf dem Saugkopf nicht abdecken.*

### ⚠ **VORSICHT**

*Beim Saugen dürfen niemals die beiden Flachfaltenfilter entfernt werden.*

## Schmutzbehälter

**Hinweis:** Der Schmutzbehälter muss entleert werden, wenn er bis ca. 3 cm unter dem oberen Rand gefüllt ist.

- Füllstand im Schmutzbehälter regelmäßig kontrollieren, da das Gerät nicht automatisch abschaltet.

## Trockensaugen

### ⚠ **VORSICHT**

**Beim Wechsel von Nass- auf Trockensaugen beachten:**

*Saugen von trockenem Staub bei nassem Filterelement setzt den Filter zu und kann ihn unbrauchbar machen.*

- Nassen Filter vor Benutzung gut trocknen oder durch trockenen ersetzen.
- Bei Bedarf Filter wechseln, wird unter Punkt "Pflege und Wartung" beschrieben.

## Nasssaugen

**Achtung: Füllstand im Schmutzbehälter bei Aufnahme von hohen Flüssigkeitsmengen ständig kontrollieren, da der Behälter innerhalb von wenigen Sekunden gefüllt werden und dadurch überlaufen kann.**

### ⚠ **VORSICHT**

*Örtliche Vorschriften zur Abwasserbehandlung beachten.*

- Nach Beendigung des Nasssaugens: Flachfilter trocknen. Behälter mit einem feuchten Tuch reinigen und trocknen.

## Drehschalter

**1**

Gerät EIN

**0**

Gerät AUS

## Gerät einschalten

- Netzstecker einstecken.
- Gerät am Drehschalter einschalten.

## Filterabreinigung

Flachfilter in regelmäßigen Intervallen reinigen.

Abbildung 

- Griff der Filterabreinigung bei ausgeschaltetem Gerät mehrmals herausziehen und hineinschieben.

## Gerät ausschalten

- Gerät am Drehschalter ausschalten.
- Netzstecker ziehen.

## Nach jedem Betrieb

### Filterabreinigung

- Griff der Filterabreinigung bei ausgeschaltetem Gerät mehrmals herausziehen und hineinschieben.

## Behälter entleeren

- Feststellbremsen arretieren.

Abbildung 

- Entriegelungen der Absetzmechanik nach oben ziehen.
- Schubbügel nach oben ziehen. Behälter wird entriegelt und abgesenkt.

Abbildung 

- Behälter am Handgriff herausziehen.
- Behälter entleeren.
- Behälter wieder einsetzen und mit Schubbügel verriegeln.

### ⚠ **WARNUNG**



*Quetschgefahr! Während der Verriegelung keinesfalls die Hände zwischen Schmutzbehälter und Zwischenring halten oder in die Nähe der Hebe- und Verriegelmechanik bringen. Behälter durch Betätigung des Schubbügels mit beiden Händen verriegeln.*

## Gerät reinigen

- Gerät innen und außen durch Absaugen und Abwischen mit einem feuchten Tuch reinigen.

## Gerät aufbewahren

- Netzkabel aufwickeln und verstauen.
- Saugschlauch um den Schubbügel wickeln.
- Bodendüse und Saugrohr in die jeweiligen Halter stecken.
- Gerät in einem trockenen Raum abstellen und vor unbefugter Benutzung sichern.

## Transport

### ⚠ **VORSICHT**

*Verletzungs- und Beschädigungsgefahr! Gewicht des Gerätes beim Transport beachten.*

- Feststellbremsen lösen und Gerät am Schubbügel schieben.
- Gerät zum Verladen am Fahrgestell fassen, nicht am Schubbügel.
- Beim Transport in Fahrzeugen Gerät nach den jeweils gültigen Richtlinien gegen Rutschen und Kippen sichern.

## Lagerung

### ⚠ **VORSICHT**

*Verletzungs- und Beschädigungsgefahr!  
Gewicht des Gerätes bei Lagerung beachten.*

Dieses Gerät darf nur in Innenräumen gelagert werden.

## Pflege und Wartung

### ⚠ **GEFAHR**

*Vor allen Arbeiten am Gerät, Gerät ausschalten und Netzstecker ziehen.*

### Flachfaltenfilter wechseln

**Hinweis:** Zum Abnehmen des Saugkopfs werden 2 Personen benötigt.

- Saugkopf entriegeln und abnehmen.
- Filterabdeckung entriegeln und abnehmen.
- Flachfaltenfilter wechseln.
- Filterabdeckung aufsetzen und verriegeln.
- Saugkopf vorsichtig aufsetzen, ausrichten und verriegeln.

## Hilfe bei Störungen

### ⚠ **GEFAHR**

*Vor allen Arbeiten am Gerät, Gerät ausschalten und Netzstecker ziehen.*

### Saugturbine läuft nicht

- Kabel, Stecker, Sicherung und Steckdose überprüfen.
- Gerät einschalten.

### Saugturbine läuft, aber Gerät saugt nicht

**Hinweis:** Bei richtiger Drehrichtung ist ein starker Luftstrom aus der Öffnung des Abluftschalldämpfers zu spüren. Bei falscher Drehrichtung wird Luft angesaugt.

Abbildung 

- Drehrichtung des Motors überprüfen.  
Bei falscher Drehrichtung, Pole am Gerätestecker tauschen.

## Saugkraft lässt nach

- Verstopfungen aus Saugdüse, Saugrohr, Saugschlauch oder Flachfaltenfilter entfernen.
- Filterabreinigung: Griff bei ausgeschaltetem Gerät mehrmals herausziehen und hineinschieben.
- Saugkopf und Behälter auf richtigen Sitz prüfen.
- Flachfaltenfilter wechseln.

## Staubaustritt beim Saugen

- Filterabdeckung richtig verriegeln.
- Korrekte Einbaulage der Flachfaltenfilter überprüfen.
- Flachfaltenfilter wechseln.

## Garantie

In jedem Land gelten die von unserer zuständigen Vertriebsgesellschaft herausgegebenen Garantiebedingungen. Etwaige Störungen an Ihrem Gerät beseitigen wir innerhalb der Garantiefrist kostenlos, sofern ein Material- oder Herstellungsfehler die Ursache sein sollte. Im Garantiefall wenden Sie sich bitte mit Kaufbeleg an Ihren Händler oder die nächste autorisierte Kundendienststelle.

## Zubehör und Ersatzteile

- Es dürfen nur Zubehör und Ersatzteile verwendet werden, die vom Hersteller freigegeben sind. Original-Zubehör und Original-Ersatzteile bieten die Gewähr dafür, dass das Gerät sicher und störungsfrei betrieben werden kann.
- Eine Auswahl der am häufigsten benötigten Ersatzteile finden Sie am Ende der Betriebsanleitung.
- Weitere Informationen über Ersatzteile erhalten Sie unter [www.kaercher.com](http://www.kaercher.com) im Bereich Service.
- Im Lieferumfang ist kein Zubehör enthalten. Das Zubehör muss je nach Anwendung separat bestellt werden.
- Ersatzteile und Zubehör erhalten Sie bei ihrem Händler oder bei ihrer KÄRCHER-Niederlassung.



## EU-Konformitätserklärung

Hiermit erklären wir, dass die nachfolgend bezeichnete Maschine aufgrund ihrer Konzipierung und Bauart sowie in der von uns in Verkehr gebrachten Ausführung den einschlägigen grundlegenden Sicherheits- und Gesundheitsanforderungen der EU-Richtlinien entspricht. Bei einer nicht mit uns abgestimmten Änderung der Maschine verliert diese Erklärung ihre Gültigkeit.

**Produkt:** Nass- und Trockensauger

**Typ:** 1.576-xxx

**Einschlägige EU-Richtlinien**

2006/42/EG (+2009/127/EG)

2014/30/EU

**Angewandte harmonisierte Normen**

EN 55014-1: 2006+A1: 2009+A2: 2011

EN 55014-2: 2015

EN 60335-1

EN 60335-2-69

EN 61000-3-2: 2014

EN 61000-3-3: 2013

EN 62233: 2008

**Angewandte nationale Normen**

-

### 5.966-010

Die Unterzeichnenden handeln im Auftrag und mit Vollmacht des Vorstands.



H. Jenner

Chairman of the Board of Management



S. Reiser

Director Regulatory Affairs & Certification

Dokumentationsbevollmächtigter:

S. Reiser

Alfred Kärcher SE & Co. KG

Alfred-Kärcher-Straße 28-40

71364 Winnenden (Germany)

Tel.: +49 7195 14-0

Fax: +49 7195 14-2212

Winnenden, 2018/10/01

## Technische Daten

		<b>IVC 60/30 Ap</b>
Netzspannung	V	400
Frequenz	Hz	3~ 50
Nennleistung	W	3000
Behälterinhalt	l	60
Luftmenge (max.)	l/s	68
Unterdruck (max.)	kPa (mbar)	28,6 (286)
Schutzart	--	IP X4
Schutzklasse	--	I
Saugschlauchanschluss (C-DN/C-ID)	DN	72
Saugschlauch-Nennweite	DN	42/52/72
Länge x Breite x Höhe	mm	970 x 690 x 1240
Filterfläche	m <sup>2</sup>	1,9
Gewicht	kg	95
Umgebungstemperatur (max.)	°C	+40
<b>Ermittelte Werte gemäß EN 60335-2-69</b>		
Schalldruckpegel L <sub>pA</sub>	dB(A)	77
Unsicherheit K <sub>pA</sub>	dB(A)	1
Hand-Arm Vibrationswert	m/s <sup>2</sup>	<2,5
Unsicherheit K	m/s <sup>2</sup>	0,2
<b>Netzkabel</b>	H07RN-F 5x1,5 mm <sup>2</sup>	
	Teile-Nr.	Kabellänge
EUR	6.650-064.0	5 m



Please read and comply with these original instructions prior to the initial operation of your appliance and store them for later use or subsequent owners.

- Before first start-up it is definitely necessary to read the safety indications Nr. 5.956-249.0!
- The non-compliance of the operating and safety instructions may lead to damages of the appliance and to dangers for the operator and other persons.
- In case of transport damage inform vendor immediately.

## Contents

Contents . . . . .	EN	1
Environmental protection . . . .	EN	1
Danger or hazard levels . . . . .	EN	1
Proper use . . . . .	EN	1
Device elements . . . . .	EN	2
Start up . . . . .	EN	2
Operation . . . . .	EN	2
Transport . . . . .	EN	3
Storage . . . . .	EN	4
Care and maintenance . . . . .	EN	4
Troubleshooting . . . . .	EN	4
Warranty . . . . .	EN	4
Accessories and Spare Parts . .	EN	4
EU Declaration of Conformity .	EN	5
Technical specifications . . . . .	EN	6

## Environmental protection



The packaging material can be recycled. Please do not throw the packaging material into household waste; please send it for recycling.



Old appliances contain valuable materials that can be recycled; these should be sent for recycling. Batteries, oil, and similar substances must not enter the environment. Please dispose of your old appliances using appropriate collection systems.

### Notes about the ingredients (REACH)

You will find current information about the ingredients at:

[www.kaercher.com/REACH](http://www.kaercher.com/REACH)

## Danger or hazard levels

### **⚠ DANGER**

*Immediate danger that can cause severe injury or even death.*

### **⚠ WARNING**

*Possible hazardous situation that could lead to severe injury or even death.*

### **⚠ CAUTION**

*Pointer to a possibly dangerous situation, which can lead to minor injuries.*

### **ATTENTION**

*Pointer to a possibly dangerous situation, which can lead to property damage.*

## Proper use

### **⚠ WARNING**

*The appliance is not suitable for vacuuming dust which endangers health.*

- This vacuum cleaner is meant for dry and wet cleaning of floors and walls or to vacuum in production areas.
- This appliance is suited for commercial and industrial use, e.g. in storage and assembly areas and on production machines.
- The appliance is not approved for crane loading.

## Device elements

- 1 Tension lever
- 2 Filter cover
- 3 Flat fold filter
- 4 Right unlocking of the placement mechanics
- 5 Power cord
- 6 Suction head lock
- 7 Handle for filter cleaning
- 8 Steering roller of the dirt container
- 9 Stopper
- 10 Dirt receptacle
- 11 Intermediate ring
- 12 Left unlocking of the placement mechanics
- 13 Impeller
- 14 Suction support
- 15 Steering roller of the chassis with parking brake
- 16 Floor nozzle holder
- 17 Chassis
- 18 Handle of the dirt container
- 19 Holder for suction pipe
- 20 Handle of the suction head
- 21 Rotating knob
- 22 Suction head
- 23 Torque motor
- 24 Exhaust muffler
- 25 Push handle
- 26 Nameplate

## Start up

- ➔ Bring the appliance to working position - secure it, if required, with parking brakes.
- ➔ Insert the suction hose (not included) into the suction hose connection.
- ➔ Check the fill level in the dirt container prior to starting work and empty the container if necessary.
- ➔ Ensure that the dirt container has been inserted properly.
- ➔ Attach the desired accessories (not included).

## Power connection

### ⚠ CAUTION

*Check direction of rotation of the engine at every socket change.*

**Note:** With correct direction of rotation a strong airflow can be felt out of the opening of the exhaust muffler. Air is suctioned with incorrect rotation direction.

Illustration **A**

- ➔ Check the direction of rotation of the motor. Exchange the poles on the appliance plug if the rotation direction is wrong.

## Operation

### ⚠ CAUTION

*Risk of damage! Do not cover the supply and exhaust air openings on the suction head.*

### ⚠ CAUTION

*The two flat fold filters must never be removed during vacuuming.*

## Dirt receptacle

**Note:** The dirt container needs to be emptied if it is full until about 3 cm below the upper rim.

- Check the fill level of the dirt container at regular intervals, as the appliance does not shut off automatically.

## Dry vacuum cleaning

### ⚠ CAUTION

**Please note the following when switching from wet to dry vacuum cleaning:**

*If you vacuum dry dust while the filter element is still wet the filter will become obstructed and may be damaged beyond repair.*

- ➔ Dry the wet filter properly before use or replace it with a dry one.
- ➔ Change the filter, if required, according to instructions under the section "Maintenance and Care".

## Wet vacuum cleaning

**Caution: Constantly monitor the fill level in the dirt receptacle when vacuuming high volumes of liquid, as the receptacle can be filled within a matter of seconds and could overflow.**

### ⚠ CAUTION

*Please observe the local provisions regarding the wastewater treatment.*

- After the wet vacuuming: Clean the flat-fold filter. Clean the container with a damp rag and dry it.

## Rotating knob

1

Appliance ON

0

Appliance OFF

## Turning on the Appliance

- Plug in the mains plug.
- Switch on the appliance at the rotating knob.

## Filter dedusting

Clean the flat fold filter at regular intervals. Illustration **B**

- Pull the handle of the filter clean-off out several times and reinsert it while the appliance is turned off.

## Turn off the appliance

- Switch off the appliance at the rotating knob.
- Pull out the mains plug.

## After each operation

### Filter dedusting

- Pull the handle of the filter clean-off out several times and reinsert it while the appliance is turned off.

## Empty the container

- Lock parking brakes.

Illustration **C**

- Pull the locks of the placement mechanism up.
- Pull the push handle upward. The container is unlocked and lowered.

Illustration **D**

- Pull the container out by the handle.
- Empty the container.
- Replace the battery and lock it with the sliding bow.

⚠ **WARNING**



*Crush hazard. Never hold your hands between the dirt container and the intermediate ring or put them near the lifting mechanism while locking. Lock the container by pressing the sliding bow with both hands.*

## Cleaning the device

- Vacuum and wipe the appliance inside and outside with a damp cloth.

## Storing the Appliance

- Coil the mains cable and store it.
- Wind the suction hose around the sliding bow.
- Insert the floor nozzle and the suction pipe into their respective holder.
- Place the appliance in a dry room and secure it from unauthorized use.

## Transport

⚠ **CAUTION**

*Risk of injury and damage! Observe the weight of the appliance when you transport it.*

- Release the park brakes and push the appliance by the push handle.
- Grab the appliance by the chassis, not by the sliding bow to load it.
- When transporting in vehicles, secure the appliance according to the guidelines from slipping and tipping over.

## Storage

### ⚠ **CAUTION**

*Risk of injury and damage! Note the weight of the appliance in case of storage.*

This appliance must only be stored in interior rooms.

## Care and maintenance

### ⚠ **DANGER**

*First pull out the plug from the mains before carrying out any tasks on the machine.*

### Exchanging the flat pleated filter

**Note:** 2 persons are required to remove the suction head.

- Release and remove the suction head.
- Release and remove the filter cover.
- Replace the flat pleated filter.
- Insert and lock the filter cover.
- Insert the suction head carefully, align and lock it.

## Troubleshooting

### ⚠ **DANGER**

*First pull out the plug from the mains before carrying out any tasks on the machine.*

### Suction turbine does not run

- Check cables, plugs, fuse, and socket.
- Turn on the appliance.

### Vacuum turbine is running but the machine is not sucking in dust/dirt

**Note:** With correct direction of rotation a strong airflow can be felt out of the opening of the exhaust muffler. Air is suctioned with incorrect rotation direction.

Illustration 

- Check the direction of rotation of the motor. Exchange the poles on the appliance plug if the rotation direction is wrong.

## Suction capacity decreases

- Remove blockages in the suction nozzle, suction tube, suction hose, or flat pleated filter.
- Filter de dusting: Pull the handle out several times and reinsert it while the appliance is turned off.
- Check the suction head and the receptacle for proper seating.
- Replace the flat pleated filter.

## Dust comes out while vacuuming

- Lock the filter cover.
- Check the proper installation position of the flat fold filters.
- Replace the flat pleated filter.

## Warranty

The warranty terms published by the relevant sales company are applicable in each country. We will repair potential failures of your appliance within the warranty period free of charge, provided that such failure is caused by faulty material or defects in manufacturing. In the event of a warranty claim please contact your dealer or the nearest authorized Customer Service centre. Please submit the proof of purchase.

## Accessories and Spare Parts

- Only use accessories and spare parts which have been approved by the manufacturer. The exclusive use of original accessories and original spare parts ensures that the appliance can be operated safely and trouble free.
- At the end of the operating instructions you will find a selected list of spare parts that are often required.
- For additional information about spare parts, please go to the Service section at [www.kaercher.com](http://www.kaercher.com).
- Accessories are not included in the delivery. The accessories for the device must be ordered separately, depending on the application.
- You can procure the spare parts and the attachments from your dealer or your KÄRCHER branch office.

## EU Declaration of Conformity

We hereby declare that the machine described below complies with the relevant basic safety and health requirements of the EU Directives, both in its basic design and construction as well as in the version put into circulation by us. This declaration shall cease to be valid if the machine is modified without our prior approval.

**Product:** Wet and dry vacuum cleaner

**Type:** 1.576-xxx

**Relevant EU Directives**

2006/42/EC (+2009/127/EC)

2014/30/EU

**Applied harmonized standards**

EN 55014-1: 2006+A1: 2009+A2: 2011

EN 55014-2: 2015

EN 60335-1

EN 60335-2-69

EN 61000-3-2: 2014

EN 61000-3-3: 2013

EN 62233: 2008

**Applied national standards**

-

### 5.966-010

The signatories act on behalf of and with the authority of the company management.



H. Jenner

Chairman of the Board of Management



S. Reiser

Director Regulatory Affairs & Certification

Documentation supervisor:

S. Reiser

Alfred Kärcher SE & Co. KG

Alfred-Kärcher-Straße 28-40

71364 Winnenden (Germany)

Tel.: +49 7195 14-0

Fax: +49 7195 14-2212

Winnenden, 2018/10/01

## Technical specifications

		<b>IVC 60/30 Ap</b>
Mains voltage	V	400
Frequency	Hz	3~ 50
Rated power	W	3000
Container capacity	l	60
Air volume (max.)	l/s	68
Negative pressure (max.)	kPa (mbar)	28,6 (286)
Type of protection	--	IP X4
Protective class	--	I
Suction hose connection (C-DN/C-ID)	DN	72
Nominal width of suction hose	DN	42/52/72
Length x width x height	mm	970 x 690 x 1240
Filter area	m <sup>2</sup>	1,9
Weight	kg	95
Max. ambient temperature	°C	+40
<b>Values determined to EN 60335-2-69</b>		
Sound pressure level L <sub>pA</sub>	dB(A)	77
Uncertainty K <sub>pA</sub>	dB(A)	1
Hand-arm vibration value	m/s <sup>2</sup>	<2,5
Uncertainty K	m/s <sup>2</sup>	0,2
<b>Power cord</b>	H07RN-F 5x1,5 mm <sup>2</sup>	
	Part no.:	Cable length
EUR	6.650-064.0	5 m





Lire ce manuel d'utilisation original avant la première utilisation de votre appareil, le respecter et le conserver pour une utilisation ultérieure ou pour le futur propriétaire.

- Avant la première mise en service, vous devez impérativement avoir lu les consignes de sécurité N° 5.956-249.0 !
- En cas de non-respect des instructions de service et des consignes de sécurité, l'appareil risque de subir des dommages matériels et l'utilisateur ainsi que toute tierce personne sont exposés à des dangers potentiels.
- Contactez immédiatement le revendeur en cas d'avarie de transport.

## Table des matières

Table des matières . . . . .	FR	1
Protection de l'environnement . . . . .	FR	1
Niveaux de danger . . . . .	FR	1
Utilisation conforme . . . . .	FR	1
Éléments de l'appareil . . . . .	FR	2
Mise en service . . . . .	FR	2
Utilisation . . . . .	FR	2
Transport . . . . .	FR	3
Entreposage . . . . .	FR	4
Entretien et maintenance . . . . .	FR	4
Assistance en cas de panne . . . . .	FR	4
Garantie . . . . .	FR	4
Accessoires et pièces de rechange . . . . .	FR	5
Déclaration UE de conformité . . . . .	FR	5
Caractéristiques techniques . . . . .	FR	6

## Protection de l'environnement



Les matériaux constitutifs de l'emballage sont recyclables. Ne pas jeter les emballages dans les ordures ménagères, mais les remettre à un système de recyclage.



Les appareils usés contiennent des matériaux précieux recyclables lesquels doivent être apportés à un système de recyclage. Il est interdit de jeter les batteries, l'huile et les substances similaires dans l'environnement. Pour cette raison, utiliser des systèmes de collecte adéquats afin d'éliminer les appareils hors d'usage.

## Instructions relatives aux ingrédients (REACH)

Les informations actuelles relatives aux ingrédients se trouvent sous : [www.kaercher.com/REACH](http://www.kaercher.com/REACH)

## Niveaux de danger

### ⚠ DANGER

*Pour un danger immédiat qui peut avoir pour conséquence la mort ou des blessures corporelles graves.*

### ⚠ AVERTISSEMENT

*Pour une situation potentiellement dangereuse qui peut avoir pour conséquence des blessures corporelles graves ou la mort.*

### ⚠ PRÉCAUTION

*Remarque relative à une situation potentiellement dangereuse pouvant entraîner des blessures légères.*

### ATTENTION

*Remarque relative à une situation éventuellement dangereuse pouvant entraîner des dommages matériels.*

## Utilisation conforme

### ⚠ AVERTISSEMENT

*Cet appareil n'est pas conçu pour aspirer des poussières nocives.*

- Cet aspirateur est destiné au nettoyage à sec et au nettoyage par voie humide des sol et murs ou pour l'aspiration dans des zones de production.
- Cet appareil convient à un usage industriel, par ex. dans le secteur entrepôt et fabrication et sur des machines de production.
- L'appareil n'est pas homologué pour un chargement par grue.

## Éléments de l'appareil

- 1 Levier de serrage
- 2 Recouvrement du filtre
- 3 Filtre plat de plis
- 4 Déverrouillage droit du mécanisme de pose
- 5 Câble d'alimentation
- 6 Verrouillage de la tête d'aspiration
- 7 Poignée du nettoyage de filtre
- 8 Roulette du collecteur de saletés
- 9 Obturateurs
- 10 Récipient collecteur
- 11 Bague intermédiaire
- 12 Déverrouillage gauche du mécanisme de pose
- 13 Roue
- 14 Raccord d'aspiration
- 15 Roulette du châssis avec frein d'arrêt
- 16 Support pour buse de sol
- 17 Châssis
- 18 Poignée du collecteur de saletés
- 19 Support pour tube d'aspiration
- 20 Poignée de la tête d'aspiration
- 21 Interrupteur rotatif
- 22 Tête d'aspiration
- 23 Moteur triphasé
- 24 Silencieux d'échappement d'air
- 25 Guidon de poussée
- 26 Plaque signalétique

## Mise en service

- Amener l'appareil en position de travail, si nécessaire le bloquer au moyen des freins d'immobilisation.
- Insérer le flexible d'aspiration (ne faisant pas partie de la fourniture) dans la tubulure d'aspiration.
- Avant de commencer le travail, vérifier le niveau de remplissage dans le collecteur de saletés et vider le cas échéant le collecteur.
- S'assurer que le collecteur de saletés est positionné correctement.
- Insérer les accessoires voulus (ne faisant pas partie de la fourniture).

## Raccordement électrique

### △ PRÉCAUTION

*Lors de chaque changement de prise, contrôler la direction de rotation du moteur.*

**Remarque :** Lorsque le sens de rotation est correct, on sent un fort courant d'air sortir de l'ouverture d'échappement du silencieux. Si le sens de rotation est incorrect, de l'air est aspiré.

Illustration **A**

- Contrôler le sens de rotation du moteur. Si le sens de rotation est incorrect, inverser les pôles sur la fiche de l'appareil.

## Utilisation

### △ PRÉCAUTION

*Risque d'endommagement ! Ne pas obturer les ouvertures d'arrivée et d'échappement d'air sur la tête d'aspiration.*

### △ PRÉCAUTION

*Lors de l'aspiration, les deux filtres à plis plats ne doivent jamais être retirés.*

## Récipient collecteur

**Remarque :** le collecteur de saletés doit être vidé, lorsqu'il est plein jusqu'à env. 3 cm sous le bord supérieur.

- Vérifier régulièrement le niveau de remplissage dans le collecteur de saletés, vu que l'appareil ne se coupe pas automatiquement.

## Aspiration de poussières

### △ PRÉCAUTION

**Avant de passer de l'aspiration humide à l'aspiration à sec, il faut noter que :** aspirer de la poussière sèche avec une cartouche de filtre mouillée peut boucher le filtre et le rendre inutilisable.

- Il faut donc bien sécher un filtre mouillé avant de l'utiliser ou bien le remplacer par un filtre sec.
- Le cas échéant, remplacer le filtre (se référer au point 'Entretien et maintenance').

## Aspiration humide

**Attention : Contrôler en permanence le niveau de remplissage dans le récipient collecteur lors de l'absorption de grandes quantités de liquide, car le récipient se remplit en l'espace de quelques secondes et risque de déborder.**

### ⚠ **PRÉCAUTION**

*Tenir compte des prescriptions locales pour le traitement des eaux usées.*

- À la fin de l'aspiration humide : sécher le filtre à plis plat. Nettoyer le réservoir avec un chiffon humide et le sécher.

## Interrupteur rotatif

1

Appareil MARCHÉ

0

Appareil ARRÊT

## Mettre l'appareil en marche

- Brancher la fiche secteur.
- Enclencher l'appareil à l'aide de l'interrupteur rotatif.

## Nettoyage du filtre

Nettoyer le filtre à plis plats à intervalles réguliers.

Illustration 

- Tirer et enfoncer plusieurs fois la poignée du nettoyage du filtre pendant que l'appareil est hors circuit.

## Mise hors service de l'appareil

- Couper l'appareil à l'aide de l'interrupteur rotatif.
- Retirer la fiche secteur.

## Après chaque mise en service

### Nettoyage du filtre

- Tirer et enfoncer plusieurs fois la poignée du nettoyage du filtre pendant que l'appareil est hors circuit.

## Vider le réservoir

- Bloquer le frein de stationnement.

Illustration 

- Tirer les déverrouillages du mécanisme de pose vers le haut.
- Tirer le guidon de poussée vers le haut. Le collecteur est déverrouillé et s'abaisse.

Illustration 

- Retirer le collecteur au niveau de la poignée.
- Vider le réservoir.
- Remettre le collecteur en place et le verrouiller avec le guidon de poussée.

### ⚠ **AVERTISSEMENT**



*Risque d'écrasement ! Ne mettre en aucun cas les mains entre le collecteur de saletés et la bague intermédiaire ou à la proximité mécanisme de levage pendant le verrouillage. Verrouiller le collecteur en actionnant le guidon de poussée des deux mains.*

## Nettoyage de l'appareil

- Nettoyer la partie intérieure et extérieure de l'appareil en aspirant et en l'essuyant avec un chiffon humide.

## Ranger l'appareil

- -Enrouler le câble secteur et le ranger.
- Enrouler le flexible d'aspiration autour du guidon de poussée.
- Insérer la buse de sol et le tube d'aspiration dans le support correspondant.
- Entreposer l'appareil dans un endroit sec et le sécuriser contre toute utilisation non autorisée.

## Transport

### ⚠ **PRÉCAUTION**

*Risque de blessure et d'endommagement ! Respecter le poids de l'appareil lors du transport.*

- Desserrer le frein d'arrêt et pousser l'appareil au niveau du guidon de poussée.

- Pour porter l'appareil, toujours le saisir au niveau du châssis et jamais au niveau du guidon de poussée.
- Sécuriser l'appareil contre les glissements ou les basculements selon les directives en vigueur lors du transport dans des véhicules.

## Entreposage

### ⚠ **PRÉCAUTION**

*Risque de blessure et d'endommagement ! Prendre en compte le poids de l'appareil à l'entreposage.*

Cet appareil doit uniquement être entreposé en intérieur.

## Entretien et maintenance

### ⚠ **DANGER**

*Avant d'effectuer tout type de travaux sur l'appareil, le mettre hors service et débrancher la fiche électrique.*

### Remplacement du filtre à plis plats

**Remarque :** le retrait de la tête d'aspiration nécessite la présence de 2 personnes.

- Déverrouiller et retirer la tête d'aspiration.
- Déverrouiller et retirer le recouvrement du filtre.
- Remplacer le filtre à plis plats.
- Positionner le recouvrement du filtre et le verrouiller.
- Positionner correctement la tête d'aspiration, l'aligner et la verrouiller.

## Assistance en cas de panne

### ⚠ **DANGER**

*Avant d'effectuer tout type de travaux sur l'appareil, le mettre hors service et débrancher la fiche électrique.*

### La turbine d'aspiration ne fonctionne pas

- Vérifier le câble, la fiche, le fusible et la prise.
- Allumer l'appareil.

### La turbine d'aspiration fonctionne mais l'appareil n'aspire pas

**Remarque :** Lorsque le sens de rotation est correct, on sent un fort courant d'air sortir de l'ouverture d'échappement du silencieux. Si le sens de rotation est incorrect, de l'air est aspiré.

Illustration 

- Contrôler le sens de rotation du moteur. Si le sens de rotation est incorrect, inverser les pôles sur la fiche de l'appareil.

### La force d'aspiration diminue

- Déboucher la buse d'aspiration, le tuyau d'aspiration, le flexible d'aspiration ou le filtre plat à plis.
- Nettoyage de filtre : tirer et enfoncer plusieurs fois la poignée pendant que l'appareil est hors circuit.
- Vérifier la bonne assise de la ventouse et du récipient.
- Remplacer le filtre à plis plats.

### De la poussière s'échappe lors de l'aspiration

- Verrouiller correctement le recouvrement de filtre.
- Vérifier la position de montage correcte du filtre à plis plats.
- Remplacer le filtre à plis plats.

## Garantie

Dans chaque pays, les conditions de garantie en vigueur sont celles publiées par notre société de distribution responsable. Les éventuelles pannes sur l'appareil sont réparées gratuitement dans le délai de validité de la garantie, dans la mesure où celles-ci relèvent d'un défaut matériel ou d'un vice de fabrication. En cas de recours en garantie, adressez-vous à votre revendeur ou au service après-vente agréé le plus proche munis de votre preuve d'achat.

## Accessoires et pièces de rechange

- Utiliser uniquement des accessoires et des pièces de rechange autorisés par le fabricant. Des accessoires et des pièces de rechange d'origine garantissent un fonctionnement sûr et parfait de l'appareil.
- Une sélection des pièces de rechange utilisées le plus se trouve à la fin du mode d'emploi.
- Vous trouverez plus d'informations sur les pièces de rechange dans le menu Service du site [www.kaercher.com](http://www.kaercher.com).
- Aucun accessoire inclus dans la fourniture. Les accessoires doivent être commandés séparément, en fonction de l'application.
- Vous obtiendrez des pièces détachées et des accessoires chez votre revendeur ou auprès d'une filiale Kärcher®.

## Déclaration UE de conformité

Nous certifions par la présente que la machine spécifiée ci-après répond de par sa conception et son type de construction ainsi que de par la version que nous avons mise sur le marché aux prescriptions fondamentales stipulées en matière de sécurité et d'hygiène par les directives européennes en vigueur. Toute modification apportée à la machine sans notre accord rend cette déclaration invalide.

**Produit :** Aspirateur à sec et par voie humide

**Type :** 1.576-xxx

**Directives européennes en vigueur :**  
2006/42/CE (+2009/127/CE)  
2014/30/UE

**Normes harmonisées appliquées :**

EN 55014-1: 2006+A1: 2009+A2: 2011

EN 55014-2: 2015

EN 60335-1

EN 60335-2-69

EN 61000-3-2: 2014

EN 61000-3-3: 2013

EN 62233: 2008

**Normes nationales appliquées :**

-

### 5.966-010

Les signataires agissent sous ordre et avec le pouvoir de la direction.



H. Jenner  
Chairman of the Board of Management



S. Reiser  
Director Regulatory Affairs & Certification

Responsable de la documentation :  
S. Reiser

Alfred Kärcher SE & Co. KG  
Alfred-Kärcher-Straße 28-40  
71364 Winnenden (Germany)  
Tel.: +49 7195 14-0  
Fax: +49 7195 14-2212

Winnenden, 2018/10/01

## Caractéristiques techniques

		<b>IVC 60/30 Ap</b>
Tension du secteur	V	400
Fréquence	Hz	3~ 50
Puissance nominale	W	3000
Capacité de la cuve	l	60
Débit d'air (max.)	l/s	68
Dépression (max.)	kPa (mbar)	28,6 (286)
Type de protection	--	IP X4
Classe de protection	--	I
Raccord du flexible d'aspiration (C-DN/C-ID)	DN	72
Largeur nominale de flexible d'aspiration	DN	42/52/72
Longueur x largeur x hauteur	mm	970 x 690 x 1240
Surface du filtre	m <sup>2</sup>	1,9
Poids	kg	95
Température ambiante (max.)	°C	+40
<b>Valeurs définies selon EN 60335-2-69</b>		
Niveau de pression acoustique L <sub>pA</sub>	dB(A)	77
Incertitude K <sub>pA</sub>	dB(A)	1
Valeur de vibrations bras-main	m/s <sup>2</sup>	<2,5
Incertitude K	m/s <sup>2</sup>	0,2
<b>Câble d'alimentation</b>	H07RN-F 5x1,5 mm <sup>2</sup>	
	Référence	Longueur de câble
EUR	6.650-064.0	5 m



Prima di utilizzare l'apparecchio per la prima volta, leggere le presenti istruzioni originali, seguirle e conservarle per un uso futuro o in caso di rivendita dell'apparecchio.

- Prima di procedere alla prima messa in funzione leggere tassativamente le norme di sicurezza n. 5.956-249.0!
- La mancata osservanza delle istruzioni d'uso e delle norme di sicurezza può causare danni all'apparecchio e presentare pericoli per l'utilizzatore e le altre persone.
- Eventuali danni da trasporto vanno comunicati immediatamente al proprio rivenditore.

## Indice

Indice . . . . .	IT	1
Protezione dell'ambiente. . . . .	IT	1
Livelli di pericolo . . . . .	IT	1
Uso conforme a destinazione . . . . .	IT	1
Parti dell'apparecchio . . . . .	IT	2
Messa in funzione . . . . .	IT	2
Uso . . . . .	IT	2
Trasporto . . . . .	IT	3
Supporto . . . . .	IT	4
Cura e manutenzione . . . . .	IT	4
Guida alla risoluzione dei guasti	IT	4
Garanzia . . . . .	IT	4
Accessori e ricambi . . . . .	IT	5
Dichiarazione di conformità UE	IT	5
Dati tecnici . . . . .	IT	6

## Protezione dell'ambiente



Tutti gli imballaggi sono riciclabili. Gli imballaggi non vanno gettati nei rifiuti domestici, ma consegnati ai relativi centri di raccolta.



Gli apparecchi dismessi contengono materiali riciclabili preziosi e vanno consegnati ai relativi centri di raccolta. Batterie, olio e sostanze simili non devono essere dispersi nell'ambiente. Si prega quindi di smaltire gli apparecchi dismessi mediante i sistemi di raccolta differenziata.

### Avvertenze sui contenuti (REACH)

Informazioni aggiornate sui contenuti sono disponibili all'indirizzo:

[www.kaercher.com/REACH](http://www.kaercher.com/REACH)

## Livelli di pericolo

### ⚠ **PERICOLO**

*Per un rischio imminente che determina lesioni gravi o la morte.*

### ⚠ **AVVERTIMENTO**

*Per una situazione di rischio possibile che potrebbe determinare lesioni gravi o la morte.*

### ⚠ **PRUDENZA**

*Indica una probabile situazione pericolosa che potrebbe causare lesioni leggere.*

### **ATTENZIONE**

*Indica una probabile situazione pericolosa che potrebbe determinare danni alle cose.*

## Uso conforme a destinazione

### ⚠ **AVVERTIMENTO**

*L'apparecchio non si adatta all'aspirazione di polveri dannose alla salute.*

- Questo aspiratore è destinato alla pulizia a secco/umido di pavimenti e pareti oppure come aspiratore in settori di produzione.
- Questo apparecchio si adatta all'uso industriale, ad esempio in depositi e settori di produzione e su macchine di produzione.
- L'apparecchio non è omologato per essere utilizzato come gru.

## Parti dell'apparecchio

- 1 Piastra di bloccaggio
- 2 Coperchio del filtro
- 3 Filtro plissettato piatto
- 4 Sbloccaggio destro del meccanismo di abbassamento
- 5 Cavo di alimentazione
- 6 Dispositivo di blocco della testa di aspirazione
- 7 Maniglia per la pulizia del filtro
- 8 Ruota pivottante del contenitore dello sporco
- 9 Tappo di chiusura
- 10 Contenitore sporcia
- 11 Anello intermedio
- 12 Sbloccaggio sinistro del meccanismo di abbassamento
- 13 Girante
- 14 Raccordo di aspirazione
- 15 Ruota pivottante del telaio con freno di stazionamento
- 16 Sostegno per bocchetta per pavimenti
- 17 Telaio
- 18 Maniglia del serbatoio dello sporco
- 19 Sostegno per tubo di aspirazione
- 20 Manico della testa di aspirazione
- 21 Interruttore
- 22 Testa aspirante
- 23 Motore trifase
- 24 Sistema di scarico per aria di scarico
- 25 Archetto di spinta
- 26 Targhetta

## Messa in funzione

- ➔ Collocare l'apparecchio in posizione di lavoro, se necessario bloccarlo mediante i freni.
- ➔ Inserire il tubo di aspirazione (non compreso nella fornitura) nell'attacco di aspirazione.
- ➔ Prima di procedere con il lavoro controllare il livello di riempimento nel serbatoio dello sporco ed eventualmente svuotare il serbatoio.
- ➔ Accertarsi che il serbatoio dello sporco sia inserito correttamente.
- ➔ Infilare l'accessorio (non compreso nella fornitura) desiderato.

## Allacciamento alla rete elettrica

### ⚠ **PRUDENZA**

*Verificare sempre il senso di rotazione del motore al momento del cambio della presa di corrente.*

**Avviso:** Se il senso di rotazione è corretto, si percepisce un forte flusso di aria derivante dall'apertura del sistema di scarico per aria di scarico. Se il senso di rotazione è scorretto si aspira aria.

Figura 

- ➔ Verificare il senso di rotazione del motore. In caso di senso di rotazione errato, invertire i poli sulla spina dell'apparecchio.

## Uso

### ⚠ **PRUDENZA**

*Rischio di danneggiamento. Non coprire le aperture di mandata e di scarico sulla testa di aspirazione.*

### ⚠ **PRUDENZA**

*Non rimuovere mai i due filtri plissettati piatti durante l'aspirazione.*

## Contenitore sporcia

**Avviso:** Svuotare il serbatoio dello sporco quando è pieno fino a circa 3 cm sotto il bordo superiore.

- Controllare regolarmente il livello di riempimento nel serbatoio dello sporco l'apparecchio non si spegne automaticamente.

## Aspirazione a secco

### ⚠ **PRUDENZA**

**Al cambio da aspirazione di liquidi ad aspirazione a secco tenere presente quanto segue:**

*L'aspirazione di polvere secca quando la cartuccia del filtro è bagnata ottura il filtro e può renderlo inutilizzabile.*

- ➔ Far asciugare bene il filtro bagnato prima dell'uso oppure sostituirlo con uno asciutto.
- ➔ Sostituire il filtro quando necessario seguendo le istruzioni riportate al punto "Cura e manutenzione".



## Aspirazione ad umido

**Attenzione: Controllare costantemente il livello di riempimento del serbatoio dello sporco quando si aspirano grosse quantità di liquidi poiché il serbatoio può riempirsi entro pochi secondi e riempirsi troppo.**

### ⚠ **PRUDENZA**

*Rispettare le norme vigenti locali sul trattamento delle acque di scarico.*

- I termine dell'aspirazione di liquidi:  
Asciugare il filtro plissettato piatto. Pulire il serbatoio con un panno umido ed asciugare.

## Interruttori

**1**

Apparecchio ON

**0**

Apparecchio OFF

## Accendere l'apparecchio

- Inserire la spina di alimentazione.
- Attivare l'apparecchio dall'interruttore girevole.

## Pulizia del filtro

Pulire ad intervalli regolari il filtro plissettato piatto.

Figura 

- Estrarre più volte in avanti ed indietro la maniglia per la pulizia del filtro ad apparecchio spento.

## Spegnere l'apparecchio

- Disattivare l'apparecchio dall'interruttore girevole.
- Staccare la spina.

## A lavoro ultimato

### Pulizia del filtro

- Estrarre più volte in avanti ed indietro la maniglia per la pulizia del filtro ad apparecchio spento.

## Svuotare il contenitore

- Bloccare il freno di stazionamento.

Figura 

- Tirare verso l'alto gli sbloccaggi del meccanismo di abbassamento.
- Sollevare l'archetto di spinta. Il serbatoio viene sbloccato ed abbassato.

Figura 

- Estrarre il serbatoio con l'impugnatura.
- Svuotare il serbatoio.
- Inserire nuovamente il serbatoio e bloccare con l'archetto di spinta.

### ⚠ **AVVERTIMENTO**



*Pericolo di schiacciamento! Durante il bloccaggio, non tenere le mani in nessun caso tra il serbatoio dello sporco e l'anello intermedio e non avvicinarle al meccanismo di sollevamento. Bloccare il contenitore azionando l'archetto di spinta con entrambe le mani.*

## Pulizia dell'apparecchio

- Pulire l'apparecchio all'interno e all'esterno aspirando e passando la superficie con un panno umido.

## Deposito dell'apparecchio

- Avvolgere e riporre il cavo di alimentazione nell'apposito alloggiamento.
- Avvolgere il tubo flessibile di aspirazione attorno all'archetto di spinta.
- Inserire la bicchetta per pavimenti ed il tubo di aspirazione nei relativi sostegni.
- Depositare l'apparecchio in un luogo asciutto e proteggerlo contro l'uso non autorizzato.

## Trasporto

### ⚠ **PRUDENZA**

*Pericolo di lesioni e di danneggiamento! Rispettare il peso dell'apparecchio durante il trasporto.*

- Sbloccare i freni di stazionamento e spingere l'apparecchio tenendo l'apposito archetto di spinta.
- Per scaricare l'apparecchio tenere il telaio e non l'archetto di spinta.

- ➔ Per il trasporto in veicoli, assicurare l'apparecchio secondo le direttive in vigore affinché non possa scivolare e ribaltarsi.

## Supporto

### ⚠ **PRUDENZA**

*Pericolo di lesioni e di danneggiamento! Rispettare il peso dell'apparecchio durante la conservazione.*

Questo apparecchio può essere conservato solo in ambienti interni.

## Cura e manutenzione

### ⚠ **PERICOLO**

*Disattivare l'apparecchio ed estrarre la spina di alimentazione prima di effettuare interventi sull'apparecchio.*

### Sostituzione del filtro plissettato piatto

**Avviso:** Per sollevare la testa di aspirazione sono necessarie 2 persone.

- ➔ Sbloccare e staccare la testa aspirante.
- ➔ Sbloccare e staccare la copertura del filtro.
- ➔ Sostituire il filtro plissettato piatto.
- ➔ Posizionare la copertura del filtro e bloccarla.
- ➔ Rimettere attentamente la testa aspirante, posizionarla e bloccarla.

## Guida alla risoluzione dei guasti

### ⚠ **PERICOLO**

*Disattivare l'apparecchio ed estrarre la spina di alimentazione prima di effettuare interventi sull'apparecchio.*

### La turbina di aspirazione non funziona

- ➔ Controllare il cavo, la spina, il fusibile e la presa.
- ➔ Accendere l'apparecchio.

### La turbina di aspirazione funziona, ma l'apparecchio non aspira

**Avviso:** Se il senso di rotazione è corretto, si percepisce un forte flusso di aria derivante dall'apertura del sistema di scarico per aria di scarico. Se il senso di rotazione è scorretto si aspira aria.

Figura **A**

- ➔ Verificare il senso di rotazione del motore. In caso di senso di rotazione errato, invertire i poli sulla spina dell'apparecchio.

### La forza aspirante diminuisce

- ➔ Rimuovere eventuali otturazioni dalla bocchetta di aspirazione, dal tubo rigido di aspirazione o dal filtro plissettato piatto.
- ➔ Pulizia del filtro: Estrarre più volte in avanti ed indietro la maniglia ad apparecchio spento.
- ➔ Accertarsi che la testa di aspirazione ed il serbatoio siano posizionati correttamente.
- ➔ Sostituire il filtro plissettato piatto.

### Fuoriuscita di polvere durante l'aspirazione

- ➔ Agganciare correttamente il coperchio del filtro.
- ➔ Accertarsi che i filtri plissettati piatti siano montati nella posizione corretta.
- ➔ Sostituire il filtro plissettato piatto.

## Garanzia

Le condizioni di garanzia valgono nel rispettivo paese di pubblicazione da parte della nostra società di vendita competente. Entro il termine di garanzia eliminiamo gratuitamente eventuali guasti all'apparecchio, se causati da difetto di materiale o di produzione. Nei casi previsti dalla garanzia si prega di rivolgersi al proprio rivenditore, oppure al più vicino centro di assistenza autorizzato, esibendo lo scontrino di acquisto.

## Accessori e ricambi

- Impiegare esclusivamente accessori e ricambi autorizzati dal produttore. Accessori e ricambi originali garantiscono che l'apparecchio possa essere impiegato in modo sicuro e senza disfunzioni.
- La lista dei pezzi di ricambio più comuni è riportata alla fine del presente manuale d'uso.
- Maggiori informazioni sulle parti di ricambio sono reperibili al sito [www.kaercher.com](http://www.kaercher.com) alla voce "Service".
- La fornitura non comprende alcun accessorio. Gli accessori devono essere acquistati separatamente in base all'uso previsto.
- I ricambi e gli accessori sono reperibili presso il rivenditore di fiducia o una filiale KÄRCHER.

## Dichiarazione di conformità UE

Con la presente si dichiara che la macchina qui di seguito indicata, in base alla sua concezione, al tipo di costruzione e nella versione da noi introdotta sul mercato, è conforme ai requisiti fondamentali di sicurezza e di sanità delle direttive UE. In caso di modifiche apportate alla macchina senza il nostro consenso, la presente dichiarazione perde ogni validità.

**Prodotto:** Aspiratore solidi-liquidi

**Modello:** 1.576-xxx

**Direttive UE pertinenti**

2006/42/CE (+2009/127/CE)

2014/30/UE

**Norme armonizzate applicate**

EN 55014-1: 2006+A1: 2009+A2: 2011

EN 55014-2: 2015

EN 60335-1

EN 60335-2-69

EN 61000-3-2: 2014

EN 61000-3-3: 2013

EN 62233: 2008

**Norme nazionali applicate**

-

### 5.966-010

I firmatari agiscono per incarico e con delega della direzione.



H. Jenner  
Chairman of the Board of Management



S. Reiser  
Director Regulatory Affairs & Certification

Responsabile della documentazione:

S. Reiser

Alfred Kärcher SE & Co. KG  
Alfred-Kärcher-Straße 28-40  
71364 Winnenden (Germany)  
Tel.: +49 7195 14-0  
Fax: +49 7195 14-2212

Winnenden, 2018/10/01

## Dati tecnici

		<b>IVC 60/30 Ap</b>
Tensione di rete	V	400
Frequenza	Hz	3~ 50
Potenza nominale	W	3000
Capacità serbatoio	l	60
Quantità d'aria (max.)	l/s	68
Sotto pressione (max.)	kPa (mbar)	28,6 (286)
Protezione	--	IP X4
Grado di protezione	--	I
Attacco per tubo di aspirazione (C-DN/C-ID)	DN	72
Diametro nominale tubo flessibile	DN	42/52/72
Lunghezza x larghezza x Altezza	mm	970 x 690 x 1240
Superficie attiva del filtro	m <sup>2</sup>	1,9
Peso	kg	95
Temperatura ambiente (max.)	°C	+40
<b>Valori rilevati secondo EN 60335-2-69</b>		
Pressione acustica L <sub>pA</sub>	dB(A)	77
Dubbio K <sub>pA</sub>	dB(A)	1
Valore di vibrazione mano-braccio	m/s <sup>2</sup>	<2,5
Dubbio K	m/s <sup>2</sup>	0,2
<b>Cavo di alimentazione</b>	H07RN-F 5x1,5 mm <sup>2</sup>	
	Codice com- ponente	Lunghezza cavo
EUR	6.650-064.0	5 m



Lees vóór het eerste gebruik van uw apparaat deze originele gebruiksaanwijzing, ga navenant te werk en bewaar hem voor later gebruik of voor een latere eigenaar.

- Voor de eerste inbedrijfstelling veiligheidsinstructies nr. 5.956-249.0 in elk geval lezen!
- Bij veronachtzaming van de gebruiksaanwijzing en de veiligheidsaanwijzingen kan schade aan het apparaat ontstaan, en gevaar voor gebruikers en andere personen.
- Bij transportschade onmiddellijk de handelaar op de hoogte brengen.

## Inhoudsopgave

Inhoudsopgave . . . . .	NL	1
Zorg voor het milieu . . . . .	NL	1
Gevarenniveaus . . . . .	NL	1
Reglementair gebruik . . . . .	NL	1
Apparaat-elementen . . . . .	NL	2
Inbedrijfstelling . . . . .	NL	2
Bediening . . . . .	NL	2
Vervoer . . . . .	NL	3
Opslag . . . . .	NL	4
Onderhoud . . . . .	NL	4
Hulp bij storingen . . . . .	NL	4
Garantie . . . . .	NL	4
Toebehoren en reserveonderdelen . . . . .	NL	4
EU-conformiteitsverklaring . . .	NL	5
Technische gegevens . . . . .	NL	6

## Zorg voor het milieu



Het verpakkingsmateriaal is herbruikbaar. Deponeer het verpakkingsmateriaal niet bij het huishoudelijk afval, maar bied het aan voor hergebruik.



Onbruikbaar geworden apparaten bevatten waardevolle materialen die geschikt zijn voor hergebruik. Lever de apparaten daarom in bij een inzamelpunt voor herbruikbare materialen. Batterijen, olie en dergelijke stoffen mogen niet in het milieu belanden. Verwijder overbodig geworden apparatuur daarom via geschikte inzamelpunten.

## Aanwijzingen betreffende de inhoudsstoffen (REACH)

Huidige informatie over de inhoudsstoffen vindt u onder:

[www.kaercher.com/REACH](http://www.kaercher.com/REACH)

## Gevarenniveaus

### ⚠ **GEVAAR**

*Voor een onmiddellijk dreigend gevaar dat leidt tot ernstige en zelfs dodelijke lichamelijke letsels.*

### ⚠ **WAARSCHUWING**

*Voor een mogelijks gevaarlijke situatie die zou kunnen leiden tot ernstige en zelfs dodelijke lichamelijke letsels.*

### ⚠ **VOORZICHTIG**

*Verwijzing naar een mogelijk gevaarlijke situatie die tot lichte verwondingen kan leiden.*

### **LET OP**

*Verwijzing naar een mogelijke gevaarlijke situatie die tot materiele schade kan leiden.*

## Reglementair gebruik

### ⚠ **WAARSCHUWING**

*Het apparaat is niet geschikt voor het opzuigen van voor de gezondheid schadelijke stoffen.*

- Deze zuiger is voor het nat- en droogreinigen van vloer- en muuroppervlakken of als afzuiging in productieplaatsen bestemd.
- Dit apparaat is geschikt voor industrieel gebruik, bv. in opslag- en productieplaatsen en bij productiemachines.
- Het apparaat mag niet met een kraan verladen worden.

## Apparaat-elementen

- 1 Spanhefboom
- 2 Filterafdekking
- 3 Vlak harmonicafilter
- 4 Ontgrendeling rechts van het zakmechanisme
- 5 Netkabel
- 6 Vergrendeling van de zuigkop
- 7 Greep van de filterreiniging
- 8 Zwenkwiel van het vuilreservoir
- 9 Afsluitstop
- 10 Vuilreservoir
- 11 Tussenring
- 12 Ontgrendeling links van het zakmechanisme
- 13 Loopwiel
- 14 Luchtinlaatleidingen
- 15 Zwenkwiel van het onderstel met parkeerrem
- 16 Houder voor vloersproeier
- 17 Gestel
- 18 Handgreep van het vuilreservoir
- 19 Houder voor zuigbuis
- 20 Handgreep van de zuigkop
- 21 Draaischakelaar
- 22 Zuigkop
- 23 Draaistroommotor
- 24 Geluidsdemper afvoerlucht
- 25 Duwbeugel
- 26 Typeplaatje

## Inbedrijfstelling

- ➔ Het apparaat in de werkpositie brengen, indien nodig met parkeerrem zekeren.
- ➔ Zuigslang (niet meegeleverd) in het aansluitstuk voor zuigen steken.
- ➔ Niveau in het vuilreservoir voor het begin van het werk controleren en reservoir indien nodig leegmaken.
- ➔ Verzeker u ervan, dat het vuilreservoir volgens de voorschriften aangebracht is.
- ➔ Gewenst toebehoren (niet meegeleverd) erop doen.

## Stroomaansluiting

### ⚠ **VOORZICHTIG**

*Bij iedere wisseling van stopcontact draairichting van de motor controleren.*

**Hint:** Bij juiste draairichting is een sterke luchtstroom uit de opening van de geluidsdemper van de afvoerlucht voelbaar. Bij verkeerde draairichting wordt lucht aangezogen.

Afbeelding 

- ➔ Draairichting van de motor controleren. Bij verkeerde draairichting, de polen van de apparaatstekker verwisselen.

## Bediening

### ⚠ **VOORZICHTIG**

*Gevaar voor beschadiging! Toevoer- en afvoeropeningen op de zuigkop niet afdekken.*

### ⚠ **VOORZICHTIG**

*Bij het zuigen mogen nooit de beide vlakvouwfilters verwijderd worden.*

## Vuilreservoir

**Hint:** Het vuilreservoir dient leeggemaakt te worden, wanneer het tot ca. 3 cm. onder de bovenrand gevuld is.

- Vulpeil in het vuilreservoir regelmatig controleren aangezien het apparaat niet automatisch uitschakelt.

## Droogzuigen

### ⚠ **VOORZICHTIG**

**Opletten bij wisselen van nat- naar droogzuigen:**

*zuigen van droog stof met nat filterelement verstopt de filter en kan deze onbruikbaar maken.*

- ➔ Nat filter vóór gebruik goed drogen of door een droog vervangen.
- ➔ Indien nodig de filter vervangen zoals beschreven in punt "Instandhouding en onderhoud".

## Natzuigen

**Let op: Vulpeil in het vuilreservoir bij de opname van grote hoeveelheden vloeistof constant controleren aangezien het reservoir binnen enkele seconden vol kan zijn en dus kan overlopen.**

### ⚠ **VOORZICHTIG**

*Lokale voorschriften inzake de behandeling van afvalwater in acht nemen.*

- Na het beëindigen van het natzuigen: Vlakvouwfilter drogen. Reservoir met een vochtige doek reinigen en drogen.

## Draaischakelaar

**1**

Apparaat AAN

**0**

Apparaat UIT

## Apparaat inschakelen

- Steek de netstekker in de contactdoos.
- Apparaat met de draaischakelaar inschakelen.

## Filterreiniging

Vlakvouwfilter volgens regelmatige intervallen reinigen.

Afbeelding 

- Greep van de filterreiniging meermaals uittrekken en inschuiven bij een uitgeschakeld apparaat.

## Apparaat uitschakelen

- Apparaat met de draaischakelaar uitschakelen.
- Netstekker uittrekken.

## Na elk bedrijf

### Filterreiniging

- Greep van de filterreiniging meermaals uittrekken en inschuiven bij een uitgeschakeld apparaat.

## Reservoir ledigen

- Parkeerrem vastzetten.

Afbeelding 

- Ontgrendeling van het afzetmechanisme naar boven trekken.
- Schuifbeugel omhoog trekken. Reservoir wordt ontgrendeld en naar beneden gelaten.

Afbeelding 

- Reservoir aan de handgreep eruit trekken.
- Reservoir leegmaken.
- Reservoir weer inzetten en met schuifbeugel vergrendelen.

### ⚠ **WAARSCHUWING**



*Gevaar voor kneuzing! Bij het vergrendelen in ieder geval niet de handen tussen vuilreservoir en tussenring houden of in de buurt van het hefmechanisme houden. Reservoir door middel van de schuifbeugel met beide handen vergrendelen.*

## Reiniging van het apparaat

- Apparaat aan de binnen- en buitenkant reinigen door afzuigen en afvegen met een vochtige doek.

## Apparaat opslaan

- Stroomkabel opwickelen en opbergen:
- Zuigslang rond de schuifbeugel wikkelen.
- Vloersproeier en zuigbuis in de desbetreffende houders steken.
- Apparaat in een droge ruimte plaatsen en beveiligen tegen onbevoegd gebruik.

## Vervoer

### ⚠ **VOORZICHTIG**

*Gevaar voor letsels en beschadigen! Houd bij het transport rekening met het gewicht van het apparaat.*

- Parkeerremmen loszetten en apparaat aan de duwbeugel verschuiven.
- Apparaat bij het verladen bij het ondersteel pakken, niet bij de schuifbeugel.

- Bij het transport in voertuigen moet het apparaat conform de geldige richtlijnen beveiligd worden tegen verschuiven en kantelen.

## Opslag

### ⚠ **VOORZICHTIG**

*Gevaar voor letsel en beschadiging! Het gewicht van het apparaat bij opbergen in acht nemen.*

Het apparaat mag alleen binnen worden opgeborgen.

## Onderhoud

### ⚠ **GEVAAR**

*Bij alle werkzaamheden aan het apparaat, het apparaat uitschakelen en de netstekker uittrekken.*

### Vlakovoufilter vervangen

**Hint:** Voor het afnemen van de zuigkop zijn 2 personen nodig.

- Zuigkop ontgrendelen en wegnemen.
- Filterafdekking ontgrendelen en afnemen.
- Vlakovoufilter vervangen.
- Filterafdekking eropzetten en vergrendelen.
- Zuigkop voorzichtig erop zetten, richten en vergrendelen.

## Hulp bij storingen

### ⚠ **GEVAAR**

*Bij alle werkzaamheden aan het apparaat, het apparaat uitschakelen en de netstekker uittrekken.*

### Zuigturbine start niet

- Kabel, stekker, zekering en contactdoos controleren.
- Apparaat inschakelen.

### Zuigturbine loopt, maar apparaat zuigt niet

**Hint:** Bij juiste draairichting is een sterke luchtstroom uit de opening van de geluidsdemper van de afvoerlucht voelbaar. Bij verkeerde draairichting wordt lucht aangezogen.

### Afbeelding

- Draairichting van de motor controleren. Bij verkeerde draairichting, de polen van de apparaatstekker verwisselen.

### Zuigkracht wordt minder

- Verstoppingen uit zuigmondstuk, zuigbuis, zuigslang of vlakvouwfilter weghalen.
- Filterreiniging: Greep meermaals uittrekken en inschuiven bij een uitgeschakeld apparaat.
- Zuigkop en reservoir aanbrengen en controleren op correcte positionering.
- Vlakvouwfilter vervangen.

### Er ontsnapt stof bij het zuigen

- Filterafdekking juist vergrendelen.
- Controleren of vlakvouwfilters correct zijn aangebracht.
- Vlakvouwfilter vervangen.

## Garantie

In ieder land zijn de door ons bevoegde verkoopkantoor uitgegeven garantiebepalingen van toepassing. Eventuele storingen aan het apparaat verhelpen wij zonder kosten binnen de garantietermijn, mits een materiaal of fabrieksfout de oorzaak van deze storing is. Neem bij klachten binnen de garantietermijn contact op met uw leverancier of de dichtstbijzijnde klantenservicewerkplaats en neem uw aankoopbewijs mee.

## Toebehoren en reserveonderdelen

- Er mogen uitsluitend toebehoren en reserveonderdelen gebruikt worden die door de fabrikant zijn vrijgegeven. Originale toebehoren en reserveonderdelen bieden de garantie van een veilig en storingsvrije werking van het apparaat.
- Een selectie van de meest frequent benodigde reserveonderdelen vindt u achteraan in de gebruiksaanwijzing.
- Verdere informatie over reserveonderdelen vindt u op [www.kaercher.com](http://www.kaercher.com) bij Service.



- In de standaardaflevering zit geen toebehoren. Het toebehoren moet naargelang aanwending apart besteld worden.
- Reserveonderdelen en toebehoren zijn verkrijgbaar bij uw handelaar of uw KÄRCHER-filiaal.

## EU-conformiteitsverklaring

Hierbij verklaren wij dat de hierna vermelde machine door haar ontwerp en bouwwijze en in de door ons in de handel gebrachte uitvoering voldoet aan de betreffende fundamentele veiligheids- en gezondheidseisen, zoals vermeld in de desbetreffende EU-richtlijnen. Deze verklaring verliest haar geldigheid wanneer zonder overleg met ons veranderingen aan de machine worden aangebracht.

**Product:** Droog- / natzuiger

**Type:** 1.576-xxx

**Van toepassing zijnde EU-richtlijnen**

2006/42/EG (+2009/127/EG)

2014/30/EU

**Toegepaste geharmoniseerde normen**

EN 55014-1: 2006+A1: 2009+A2: 2011

EN 55014-2: 2015

EN 60335-1

EN 60335-2-69

EN 61000-3-2: 2014

EN 61000-3-3: 2013

EN 62233: 2008

**Toegepaste landelijke normen**

-

### 5.966-010

De ondergetekenden handelen in opdracht en met volmacht van de directie.

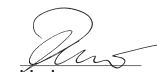

H. Jenner  
Chairman of the Board of Management



S. Reiser  
Director Regulatory Affairs & Certification

Documentatieverantwoordelijke:

S. Reiser

Alfred Kärcher SE & Co. KG  
Alfred-Kärcher-Straße 28-40  
71364 Winnenden (Germany)  
Tel.: +49 7195 14-0  
Fax: +49 7195 14-2212

Winnenden, 2018/10/01

## Technische gegevens

		<b>IVC 60/30 Ap</b>
Netspanning	V	400
Frequentie	Hz	3~ 50
Nominaal vermogen	W	3000
Inhoud reservoir	l	60
Luchthoeveelheid (max.)	l/s	68
Onderdruk (max.)	kPa (mbar)	28,6 (286)
Beveiligingsklasse	--	IP X4
Beschermingsklasse	--	I
Zuigslangaansluiting (C-DN/C-ID)	DN	72
Nominale zuigslangwijdte	DN	42/52/72
Lengte x breedte x hoogte	mm	970 x 690 x 1240
Filteroppervlak	m <sup>2</sup>	1,9
Gewicht	kg	95
Omgevingstemperatuur (max.)	°C	+40
<b>Bepaalde waarden conform EN 60335-2-69</b>		
Geluidsdrukniveau L <sub>pA</sub>	dB(A)	77
Onzekerheid K <sub>pA</sub>	dB(A)	1
Hand-arm vibratiewaarde	m/s <sup>2</sup>	<2,5
Onzekerheid K	m/s <sup>2</sup>	0,2
<b>Stroomkabel</b>	H07RN-F 5x1,5 mm <sup>2</sup>	
	Onderdeelnr.	Lengte
		snoer
EUR	6.650-064.0	5 m



Antes del primer uso de su aparato, lea este manual original, actúe de acuerdo a sus indicaciones y guárdelo para un uso posterior o para otro propietario posterior.

- ¡Antes de la primera puesta en marcha lea sin falta las instrucciones de uso y las instrucciones de seguridad n.º 5.956-249.0!
- El incumplimiento de las instrucciones de uso y de las indicaciones de seguridad puede provocar daños en el aparato y poner en peligro al usuario y a otras personas.
- En caso de daños de transporte informe inmediatamente al fabricante.



Los aparatos viejos contienen materiales valiosos reciclables que deberían ser entregados para su aprovechamiento posterior. Evite el contacto de baterías, aceites y materias semejantes con el medio ambiente. Por este motivo, entregue los aparatos usados en los puntos de recogida previstos para su reciclaje.

### Indicaciones sobre ingredientes (REACH)

Encontrará información actual sobre los ingredientes en:

[www.kaercher.com/REACH](http://www.kaercher.com/REACH)

## Índice de contenidos

Índice de contenidos . . . . .	ES	1
Protección del medio ambiente	ES	1
Niveles de peligro . . . . .	ES	1
Uso previsto . . . . .	ES	1
Elementos del aparato . . . . .	ES	2
Puesta en marcha . . . . .	ES	2
Manejo . . . . .	ES	2
Transporte . . . . .	ES	3
Almacenamiento . . . . .	ES	4
Cuidados y mantenimiento . . .	ES	4
Ayuda en caso de avería . . . .	ES	4
Garantía . . . . .	ES	4
Accesorios y piezas de repuesto	ES	5
Declaración UE de conformidad	ES	5
Datos técnicos . . . . .	ES	6

## Niveles de peligro

### ⚠ PELIGRO

Para un peligro inminente que acarrea lesiones de gravedad o la muerte.

### ⚠ ADVERTENCIA

Para una situación que puede ser peligrosa, que puede acarrear lesiones de gravedad o la muerte.

### ⚠ PRECAUCIÓN

Indicación sobre una situación que puede ser peligrosa, que puede acarrear lesiones leves.

### ⚠ CUIDADO

Aviso sobre una situación probablemente peligrosa que puede provocar daños materiales.

## Protección del medio ambiente



Los materiales empleados para el embalaje son reciclables y recuperables. No tire el embalaje a la basura doméstica y entréguelo en los puntos oficiales de recogida para su reciclaje o recuperación.

## Uso previsto

### ⚠ ADVERTENCIA

El aparato no es apto para aspirar polvos nocivos para la salud.

- Este aspirador está diseñado para la limpieza de pisos y superficies murales o como aspiración en zonas de producción.
- Este aparato está diseñado para el uso industrial, p.ej.en zonas de almacenamiento y fabricación y el máquinas de producción.
- El aparato no está autorizado para cargar con grúa.

## Elementos del aparato

- 1 palanca de sujeción
- 2 Cubierta del filtro
- 3 Filtro plano de papel plegado
- 4 Desbloqueo derecho de la mecánica de atascado
- 5 Cable de conexión a la red
- 6 Bloqueo del cabezal de absorción
- 7 Asa de la limpieza del filtro
- 8 Rueda de dirección del depósito de suciedad
- 9 Tapón de cierre
- 10 Recipiente acumulador de suciedad
- 11 Anillo intermedio
- 12 Desbloqueo izquierdo de la mecánica de atascado
- 13 Rosca
- 14 Tubuladura de aspiración
- 15 Rueda de dirección del chasis con freno de estacionamiento
- 16 Soporte para boquilla para suelos
- 17 Chasis
- 18 Asa del depósito de suciedad
- 19 Soporte para la tubería de absorción
- 20 Asa del cabezal de aspiración
- 21 interruptor giratorio
- 22 Cabezal de aspiración
- 23 Motor de corriente trifásica
- 24 Amortiguador de ventilación
- 25 Estribo de empuje
- 26 Placa de características

## Puesta en marcha

- Coloque el aparato en la posición de trabajo; si fuera necesario, fíjelo mediante el freno de estacionamiento.
- Insertar la manguera en el manguito de aspiración (no incluida).
- Comprobar el nivel de llenado del depósito de suciedad antes de comenzar el trabajo y vaciar el depósito si es necesario.
- Asegúrese de insertar correctamente el depósito de suciedad.
- Insertar el accesorio deseado (no incluido).

## Toma de corriente

### △ PRECAUCIÓN

*Cada vez que cambie de toma de corriente, verifique el sentido de giro del motor.*

**Indicación:** Si el sentido de giro es correcto se notará una fuerte corriente de aire saliendo del orificio del amortiguador de ventilación. Si la dirección de giro es errónea se aspirará aire.

Figura **A**

- Comprobar la dirección de giro del motor. Si se gira incorrectamente, cambiar los polos en el enchufe.

## Manejo

### △ PRECAUCIÓN

*¡Peligro de daños en la instalación! No tapar los orificios de entrada y salida de aire en el cabezal de aspiración.*

### △ PRECAUCIÓN

*Al aspirar no retirar nunca los dos filtros de papel plegado plano.*

## Recipiente acumulador de suciedad

**Indicación:** Se debe vaciar el depósito de suciedad cuando está lleno hasta aprox. 3 cm por debajo del borde superior.

- Comprobar el nivel de llenado del depósito de suciedad regularmente, porque el aparato no se desconecta automáticamente.

## Aspiración en seco

### △ PRECAUCIÓN

**Cuando cambie de la aspiración de líquidos a la aspiración en seco, tenga en cuenta lo siguiente:**

*La aspiración de polvo seco con un elemento filtrante húmedo puede dañar el filtro haciendo que quede inservible.*

- Secar bien el filtro húmedo antes de utilizarlo o sustituirlo por uno seco.
- Si es necesario cambiar el filtro, se describe en el punto "Cuidados y mantenimiento".

## Aspiración de líquidos

**Atención: Comprobar continuamente el nivel del recipiente de suciedad al absorber grandes cantidades de líquidos porque el recipiente se puede llenar en cuestión de segundos y desbordarse.**

### ⚠ **PRECAUCIÓN**

*Respetar la normativa local vigente en materia de tratamiento de aguas residuales.*

- Tras finalizar la aspiración de líquidos: Secar el filtro plano de papel. Limpiar y secar el recipiente con un paño húmedo.

## Interruptor giratorio

**1**

Aparato ENCENDIDO

**0**

Aparato APAGADO

## Conexión del aparato

- Enchufe la clavija de red.
- Conectar el aparato en el interruptor giratorio.

## Limpieza de filtro

Limpiar el filtro de papel plano en intervalos regulares.

Figura **B**

- Mover varias veces el mango de limpieza de filtro de un lado a otro con el aparato desconectado.

## Desconexión del aparato

- Desconectar el aparato en el interruptor giratorio.
- Extraer el enchufe de la red.

## Después de cada puesta en marcha

### Limpieza de filtro

- Mover varias veces el mango de limpieza de filtro de un lado a otro con el aparato desconectado.

## Vacíe el depósito

- Active los frenos de estacionamiento.

Figura **C**

- Tirar hacia arriba de los desbloques de la mecánica de atascado.
- Mover hacia arriba el estribo de empuje. El depósito se desbloquea y se baja.

Figura **D**

- Extraer el depósito por el asa.
- Vacíe el recipiente.
- Colocar de nuevo el depósito y bloquear con el estribo de empuje.

### ⚠ **ADVERTENCIA**



*Peligro de aplastamiento No colocar las manos entre el depósito de suciedad y el anillo intermedio durante el bloqueo bajo ningún concepto ni introducirlas cerca de la mecánica de elevación. Bloquear el depósito accionando el estribo de empuje con ambas manos.*

## Limpieza del aparato

- Limpie el aparato por dentro y por fuera aspirándolo y frotar con un paño húmedo.

## Almacenamiento del aparato

- Enrollar y guardar el cable:
- Enrollar la manguera de aspiración entorno al estribo de empuje.
- Insertar la boquilla para suelos y la tubería de aspiración en los soportes correspondientes.
- Coloque el aparato en un cuarto seco y protéjalo frente a un uso no autorizado.

## Transporte

### ⚠ **PRECAUCIÓN**

*¡Peligro de lesiones y daños! Respetar el peso del aparato para el transporte.*

- Soltar los frenos de estacionamiento y desplazar el aparato con el estribo de empuje.
- Para cargar el aparato, agárrelo por el chasis, no del estribo de empuje.

- Al transportar en vehículos, asegurar el aparato para evitar que resbale y vuelva conforme a las directrices vigentes.

## Almacenamiento

### ⚠ **PRECAUCIÓN**

*¡Peligro de lesiones y daños! Respetar el peso del aparato en el almacenamiento. Este aparato sólo se puede almacenar en interiores.*

## Cuidados y mantenimiento

### ⚠ **PELIGRO**

*Antes de efectuar cualquier trabajo en el aparato, hay que desconectar de la red eléctrica.*

### Cambiar el filtro plano de papel plegado

**Indicación:** Para quitar el cabezal de aspiración son necesarias 2 personas.

- Desbloquear y extraer el cabezal de aspiración.
- Desbloquear y extraer la cubierta del filtro.
- Cambiar el filtro plano de papel plegado.
- Colocar y bloquear la cubierta del filtro.
- Colocar con cuidado, orientar y bloquear el cabezal de aspiración.

## Ayuda en caso de avería

### ⚠ **PELIGRO**

*Antes de efectuar cualquier trabajo en el aparato, hay que desconectar de la red eléctrica.*

### La turbina de aspiración no funciona

- Compruebe el cable, la clavija de enchufe, el fusible y la toma de corriente.
- Conexión del aparato

### La turbina de aspiración funciona, pero el aparato no aspira

**Indicación:** Si el sentido de giro es correcto se notará una fuerte corriente de aire saliendo del orificio del amortiguador de ven-

tilación. Si la dirección de giro es errónea se aspirará aire.

Figura **A**

- Comprobar la dirección de giro del motor. Si se gira incorrectamente, cambiar los polos en el enchufe.

### La capacidad de aspiración disminuye

- Eliminar las obstrucciones de la boquilla, tubo o manguera de aspiración o el filtro plano de papel plegado.
- Limpieza de filtro: Mover varias veces el mango de un lado a otro con el aparato desconectado.
- Comprobar si el cabezal de aspiración y el recipiente están bien colocados.
- Cambiar el filtro plano de papel plegado.

### Pérdida de polvo durante la aspiración

- Bloquear correctamente la cubierta del filtro.
- Comprobar si el cartucho de filtro plano de papel plegado está montado correctamente.
- Cambiar el filtro plano de papel plegado.

## Garantía

En todos los países rigen las condiciones de garantía establecidas por nuestra empresa distribuidora. Las averías del aparato serán subsanadas gratuitamente dentro del periodo de garantía, siempre que se deban a defectos de material o de fabricación. En un caso de garantía, le rogamos que se dirija con el comprobante de compra al distribuidor donde adquirió el aparato o al servicio al cliente autorizado más próximo a su domicilio.

## Accesorios y piezas de repuesto

- Sólo deben emplearse accesorios y piezas de repuesto originales o autorizados por el fabricante. Los accesorios y piezas de repuesto originales garantizan el funcionamiento seguro y sin averías del aparato.
- Podrá encontrar una selección de las piezas de repuesto usadas con más frecuencia al final de las instrucciones de uso.
- En el área de servicios de [www.kaercher.com](http://www.kaercher.com) encontrará más información sobre piezas de repuesto.
- No viene incluido ningún accesorio. El accesorio se puede pedir por separado según la aplicación.
- En su distribuidor o en la sucursal de KÄRCHER podrá adquirir piezas de repuesto y accesorios.

## Declaración UE de conformidad

Por la presente declaramos que la máquina designada a continuación cumple, tanto en lo que respecta a su diseño y tipo constructivo como a la versión puesta a la venta por nosotros, las normas básicas de seguridad y sobre la salud que figuran en las directivas comunitarias correspondientes. La presente declaración perderá su validez en caso de que se realicen modificaciones en la máquina sin nuestro consentimiento explícito.

**Producto:** aspirador en húmedo/seco

**Modelo:** 1.576-xxx

**Directivas comunitarias aplicables**

2006/42/CE (+2009/127/CE)

2014/30/UE

**Normas armonizadas aplicadas**

EN 55014-1: 2006+A1: 2009+A2: 2011

EN 55014-2: 2015

EN 60335-1

EN 60335-2-69

EN 61000-3-2: 2014

EN 61000-3-3: 2013

EN 62233: 2008

**Normas nacionales aplicadas**

-

### 5.966-010

Los abajo firmantes actúan en nombre y con la autorización de la junta directiva.



H. Jenner  
Chairman of the Board of Management



S. Reiser  
Director Regulatory Affairs & Certification

Responsable de documentación:

S. Reiser

Alfred Kärcher SE & Co. KG  
Alfred-Kärcher-Straße 28-40  
71364 Winnenden (Germany)  
Tel.: +49 7195 14-0  
Fax: +49 7195 14-2212

Winnenden, 2018/10/01

## Datos técnicos

		<b>IVC 60/30 Ap</b>
Tensión de red	V	400
Frecuencia	Hz	3~ 50
Potencial nominal	W	3000
Capacidad del depósito	l	60
Cantidad de aire (máx.)	l/s	68
Depresión (máx.)	kPa (mbar)	28,6 (286)
Categoría de protección	--	IP X4
Clase de protección	--	I
Toma de tubo flexible de aspiración (C-DN/C-ID)	DN	72
Ancho nominal de la manguera de aspiración	DN	42/52/72
Longitud x anchura x altura	mm	970 x 690 x 1240
Superficie activa del filtro	m <sup>2</sup>	1,9
Peso	kg	95
Temperatura ambiente (máx.)	°C	+40
<b>Valores calculados conforme a la norma EN 60335-2-69</b>		
Nivel de presión acústica L <sub>pA</sub>	dB(A)	77
Inseguridad K <sub>pA</sub>	dB(A)	1
Valor de vibración mano-brazo	m/s <sup>2</sup>	<2,5
Inseguridad K	m/s <sup>2</sup>	0,2
<b>Cable de conexión a la red</b>	H07RN-F 5x1,5 mm <sup>2</sup>	
	No. de pieza	Longitud del cable
EUR	6.650-064.0	5 m





Leia o manual de manual original antes de utilizar o seu aparelho. Proceda conforme as indicações no manual e guarde o manual para uma consulta posterior ou para terceiros a quem possa vir a vender o aparelho.

- Antes de colocar em funcionamento pela primeira vez é imprescindível ler atentamente as indicações de segurança n.º 5.956-249.0!
- A não-observância deste Manual de Instruções e dos avisos de segurança poderá levar a danos no aparelho e perigos tanto para o utilizador como para terceiros.
- No caso de danos provocados pelo transporte, informe imediatamente o vendedor.

## Índice

Índice .....	PT	1
Proteção do meio-ambiente ..	PT	1
Níveis de perigo .....	PT	1
Utilização conforme o fim a que se destina a máquina .....	PT	1
Elementos do aparelho .....	PT	2
Colocação em funcionamento	PT	2
Manuseamento .....	PT	2
Transporte .....	PT	3
Armazenamento .....	PT	4
Conservação e manutenção ..	PT	4
Ajuda em caso de avarias .....	PT	4
Garantia .....	PT	4
Acessórios e peças sobressalentes .....	PT	4
Declaração UE de conformidade .....	PT	5
Dados técnicos .....	PT	6

## Proteção do meio-ambiente



Os materiais da embalagem são recicláveis. Não coloque as embalagens no lixo doméstico, envie-as para uma unidade de reciclagem.



Os aparelhos velhos contêm materiais preciosos e recicláveis e deverão ser reutilizados. Baterias, óleo e produtos similares não podem ser deitados fora ao meio ambiente. Por isso, elimine os aparelhos velhos através de sistemas de recolha de lixo adequados.

### Avisos sobre os ingredientes (REACH)

Informações actuais sobre os ingredientes podem ser encontradas em:

[www.kaercher.com/REACH](http://www.kaercher.com/REACH)

## Níveis de perigo

### ⚠ **PERIGO**

*Para um perigo eminente que pode conduzir a graves ferimentos ou à morte.*

### ⚠ **ATENÇÃO**

*Para uma possível situação perigosa que pode conduzir a graves ferimentos ou à morte.*

### ⚠ **CUIDADO**

*Aviso referente a uma situação potencialmente perigosa que pode causar ferimentos leves.*

### **ADVERTÊNCIA**

*Aviso referente a uma situação potencialmente perigosa que pode causar danos materiais.*

## Utilização conforme o fim a que se destina a máquina

### ⚠ **ATENÇÃO**

*O aparelho não é apropriado para a aspiração de poeiras nocivas para a saúde.*

- Este aspirador serve para limpar pavimentos ou paredes a seco e a húmido ou para aspirar áreas de produção.
- Este aparelho é adequado para a utilização industrial como, por exemplo, em áreas de armazenamento e de fabricação e em máquinas de produção.
- O aparelho não é adequado para o transporte por guindaste.

## Elementos do aparelho

- 1 Alavanca de tensionamento
- 2 Tampa do filtro
- 3 Filtro de pregas
- 4 Desbloqueio direito do mecanismo de deposição
- 5 Cabo de rede
- 6 Bloqueio da cabeça de aspiração
- 7 Pega do dispositivo de limpeza do filtro
- 8 Rolo guia do recipiente de sujidade
- 9 Tampão de fecho
- 10 Recipiente de sujidades
- 11 Anel intermédio
- 12 Desbloqueio esquerdo do mecanismo de deposição
- 13 Rotor
- 14 Bocal de aspiração
- 15 Rolo guia do quadro com travão de imobilização
- 16 Suporte do bocal de chão
- 17 Chassis
- 18 Manípulo do recipiente de sujidade
- 19 Suporte para tubo de aspiração
- 20 Manípulo da cabeça de aspiração
- 21 Interruptor rotativo
- 22 Cabeçote de aspiração
- 23 Motor trifásico
- 24 Silenciador do ar de exaustão
- 25 Alavanca de avanço
- 26 Placa de tipo

## Colocação em funcionamento

- Colocar o aparelho em posição de trabalho; quando necessário, proteger com o travão de imobilização.
- Inserir o tubo de aspiração (não incluído no volume de fornecimento) no bocal de aspiração.
- Controlar o nível de sujidade no recipiente de sujidade antes de iniciar os trabalhos e, se necessário, esvaziar.
- Assegurar que o recipiente de sujidade está correctamente instalado.
- Encaixar os acessórios pretendidos (não incluídos no volume de fornecimento).

## Conexão de energia eléctrica

### △ CUIDADO

*A cada vez que se muda de tomada, verifique o sentido de rotação do motor.*

**Aviso:** Quando o sentido de rotação do motor está correcto, sente-se uma forte corrente de ar na abertura do silenciador do ar de exaustão. No caso de um sentido de rotação errado é aspirado ar.

Figura A

- Controlar o sentido de rotação do motor. No caso de um sentido de rotação errado, deve-se inverter os pólos na ficha do aparelho.

## Manuseamento

### △ CUIDADO

*Perigo de danos! Não cobrir as aberturas do ar de admissão e de exaustão na cabeça de aspiração.*

### △ CUIDADO

*Durante a aspiração, nunca podem ser retirados os dois filtros de pregas planos.*

## Recipiente de sujidade

**Aviso:** O recipiente de sujidade deve ser esvaziado se o nível de detritos estiver aprox. 3 cm abaixo da margem superior.

- Controlar regularmente o nível no recipiente de sujidade, visto que o aparelho não desliga automaticamente.

## Aspirar a seco

### △ CUIDADO

**Observar antes de mudar da aspiração em húmido para a aspiração em seco:**  
*A aspiração de poeiras secas com o elemento de filtro húmido danifica o filtro e pode torná-lo inútil.*

- Deixe secar bem o filtro húmido antes da utilização ou substitua-o por um seco.
- Caso necessário, mudar o filtro como descrito em "Conservação e manutenção".

## Aspirar a húmido

**Atenção: Controlar o nível de enchimento do recipiente de sujidade durante a aspiração de grandes quantidades de líquido, visto que o recipiente pode encher em pouco tempo e verter.**

### ⚠ CUIDADO

Respeitar as normas locais sobre tratamento de esgotos.

- Após terminar a aspiração a húmido: Secar o filtro de pregas. Limpar o recipiente com um pano húmido e secar.

## Interruptor rotativo

1

Aparelho LIG

0

Aparelho DESL

## Ligar a máquina

- Ligar a ficha de rede.
- Ligar o aparelho no interruptor rotativo.

## Limpeza do filtro

Limpar o filtro de pregas regularmente.

Figura B

- Mover o manípulo da limpeza de filtros várias vezes para dentro e para fora, com o aparelho desligado.

## Desligar o aparelho

- Desligar o aparelho no interruptor rotativo.
- Desligue a ficha da tomada.

## Sempre depois de utilizar a máquina

### Limpeza do filtro

- Mover o manípulo da limpeza de filtros várias vezes para dentro e para fora, com o aparelho desligado.

## Esvaziar o recipiente

- Fixar os travões de imobilização.

Figura C

- Puxar o dispositivo de destravamento do mecanismo de deposição para cima.
- Puxar o arco de impulsão para cima. O recipiente é desbloqueado e baixado.

Figura D

- Retirar o recipiente no manípulo.
- Esvaziar o recipiente.
- Voltar a inserir o recipiente e bloquear com a alavanca de avanço (arco de impulsão).

### ⚠ ATENÇÃO



*Perigo de esmagamento! Durante o travamento não se deve manter as mãos entre o recipiente de sujidade e o anel intermédio ou na proximidade do mecanismo de elevação. Bloquear o recipiente, accionando a alavanca de avanço com as duas mãos.*

## Limpeza do aparelho

- Aspirar e esfregar o aparelho por dentro e por fora para limpá-lo (pano húmido).

## Guardar a máquina

- Enrolar e arrumar o cabo de rede.
- Enrolar o cabo de aspiração à volta da alavanca de avanço.
- Encaixar o bico para pavimentos e o tubo de aspiração no respectivo suporte.
- Colocar o aparelho num local seco e tomar as medidas necessárias para evitar uma utilização por parte de pessoas não autorizadas.

## Transporte

### ⚠ CUIDADO

*Perigo de ferimentos e de danos! Ter atenção ao peso do aparelho durante o transporte.*

- Soltar os travões de imobilização e empurrar o aparelho na alavanca de avanço.

- Para transportar o aparelho deve-se agarrá-lo no quadro e nunca na alavanca de avanço.
- Durante o transporte em veículos, proteger o aparelho contra deslizos e tombamentos, de acordo com as directivas em vigor.

## Armazenamento

### ⚠ CUIDADO

*Perigo de ferimentos e de danos! Ter atenção ao peso do aparelho durante o armazenamento.*

Este aparelho só pode ser armazenado em espaços fechados e cobertos.

## Conservação e manutenção

### ⚠ PERIGO

*Desligar o aparelho e retirar a ficha de rede antes de efectuar quaisquer trabalhos no aparelho.*

### Mudar o filtro de pregas plano

**Aviso:** Para a desmontagem da cabeça de aspiração são necessárias 2 pessoas.

- Destruar e retirar o cabeçote de aspiração.
- Destruar e retirar a tampa do filtro.
- Mudar o filtro de pregas plano.
- Montar e travar a tampa do filtro.
- Posicionar cuidadosamente a cabeça de aspiração, alinhar e bloquear.

### Ajuda em caso de avarias

#### ⚠ PERIGO

*Desligar o aparelho e retirar a ficha de rede antes de efectuar quaisquer trabalhos no aparelho.*

### A turbina de aspiração não funciona

- Verificar o cabo, a ficha, o fusível e a tomada.
- Ligar o aparelho.

### A turbina de aspiração funciona, porém, o aparelho não aspira

**Aviso:** Quando o sentido de rotação do motor está correcto, sente-se uma forte corrente de ar na abertura do silenciador

do ar de exaustão. No caso de um sentido de rotação errado é aspirado ar.

Figura 

- Controlar o sentido de rotação do motor. No caso de um sentido de rotação errado, deve-se inverter os pólos na ficha do aparelho.

### A força de aspiração diminui

- Retirar entupimentos do bocal de aspiração, tubo de aspiração, mangueira de aspiração ou filtro de dobras planas.
- Limpeza do filtro: Mover o manípulo várias vezes para dentro e para fora, com o aparelho desligado.
- Controlar o encaixe correcto da cabeça de aspiração e do recipiente.
- Mudar o filtro de pregas plano.

### Durante a aspiração sai pó

- Bloquear bem a cobertura do filtro.
- Verificar a posição correcta dos filtros de pregas planos.
- Mudar o filtro de pregas plano.

## Garantia

Em cada país vigem as respectivas condições de garantia estabelecidas pelas nossas Empresas de Comercialização. Eventuais avarias no aparelho durante o período de garantia serão reparadas, sem encargos para o cliente, desde que se trate dum defeito de material ou de fabricação. Em caso de garantia, dirija-se, munido do documento de compra, ao seu revendedor ou ao Serviço Técnico mais próximo.

## Acessórios e peças sobressalentes

- Só devem ser utilizados acessórios e peças de reposição autorizados pelo fabricante do aparelho. Acessórios e Peças de Reposição Originais - fornecem a garantia para que o aparelho possa ser operado em segurança e isento de falhas.
- No final das instruções de Serviço encontra uma lista das peças de substituição mais necessárias.

- Para mais informações sobre peças sobressalentes, consulte na página [www.kaercher.com](http://www.kaercher.com) o ponto dos serviços.
- No volume de fornecimento não estão incluídos nenhuns acessórios. Os acessórios têm que ser encomendados separadamente para as respectivas aplicações.
- As peças sobressalentes e acessórios podem ser adquiridos junto do seu revendedor ou em cada filial da KÄRCHER.

## Declaração UE de conformidade

Declaramos que a máquina a seguir designada corresponde às exigências de segurança e de saúde básicas estabelecidas nas Directivas UE por quanto concerne à sua concepção e ao tipo de construção assim como na versão lançada no mercado. Se houver qualquer modificação na máquina sem o nosso consentimento prévio, a presente declaração perderá a validade.

**Produto:** Aspirador húmido e seco

**Tipo:** 1.576-xxx

**Respectivas Directrizes da UE**

2006/42/CE (+2009/127/CE)

2014/30/UE

**Normas harmonizadas aplicadas**

EN 55014–1: 2006+A1: 2009+A2: 2011

EN 55014–2: 2015

EN 60335–1

EN 60335–2–69

EN 61000–3–2: 2014

EN 61000–3–3: 2013

EN 62233: 2008

**Normas nacionais aplicadas**

-

### 5.966-010

Os signatários actuam em nome e em procuração do Conselho de Administração.



H. Jenner

Chairman of the Board of Management



S. Reiser

Director Regulatory Affairs & Certification

Responsável pela documentação:

S. Reiser

Alfred Kärcher SE & Co. KG

Alfred-Kärcher-Straße 28-40

71364 Winnenden (Germany)

Tel.: +49 7195 14-0

Fax: +49 7195 14-2212

Winnenden, 2018/10/01

## Dados técnicos

		<b>IVC 60/30 Ap</b>
Tensão da rede	V	400
Frequência	Hz	3~ 50
Potência nominal	W	3000
Conteúdo do recipiente	l	60
Volume de ar (máx.)	l/s	68
Subpressão (máx.)	kPa (mbar)	28,6 (286)
Tipo de protecção	--	IP X4
Classe de protecção	--	I
Ligação do tubo flexível de aspiração (C-DN/C-ID)	DN	72
Diâmetro nominal da mangueira	DN	42/52/72
Comprimento x Largura x Altura	mm	970 x 690 x 1240
Superfície filtrante	m <sup>2</sup>	1,9
Peso	kg	95
Temperatura ambiente (máx.)	°C	+40

### **Valores obtidos segundo EN 60335-2-69**

Nível de pressão acústica $L_{pA}$	dB(A)	77
Insegurança $K_{pA}$	dB(A)	1
Valor de vibração mão/braço	m/s <sup>2</sup>	<2,5
Insegurança K	m/s <sup>2</sup>	0,2

<b>Cabo de rede</b>	H07RN-F 5x1,5 mm <sup>2</sup>	
	Ref <sup>a</sup>	Comprimento do cabo
EUR	6.650-064.0	5 m





Læs original brugsanvisning inden første brug, følg anvisningerne og opbevar vejledningen til senere efterlæsning eller til den næste ejer.

- Inden første ibrugtagelse skal betjeningsvejledningen og sikkerhedshenvisningerne nr. 5.956-249.0 læses!
- Hvis driftsvejledningen og sikkerhedsanvisningerne ikke overholdes, kan der opstå skader på apparatet og risici for brugeren og andre personer.
- Ved transportskader skal forhandleren informeres omgående.

## Indholdsfortegnelse

Indholdsfortegnelse . . . . .	DA	1
Miljøbeskyttelse . . . . .	DA	1
Faregrader . . . . .	DA	1
Bestemmelsesmæssig anvendelse . . . . .	DA	1
Maskinelementer . . . . .	DA	2
Ibrugtagning . . . . .	DA	2
Betjening . . . . .	DA	2
Transport . . . . .	DA	3
Opbevaring . . . . .	DA	4
Pleje og vedligeholdelse . . . . .	DA	4
Hjælp ved fejl . . . . .	DA	4
Garanti . . . . .	DA	4
Tilbehør og reservedele . . . . .	DA	4
EU-overensstemmelseserklæring . . . . .	DA	5
Tekniske data . . . . .	DA	6

## Miljøbeskyttelse

	Emballagen kan genbruges. Smid ikke emballagen ud sammen med det almindelige husholdningsaffald, men aflever den til genbrug.
	Udtjente apparater indeholder værdifulde materialer, der kan og bør afleveres til genbrug. Batterier, olie og lignende stoffer er ødelæggende for miljøet. Aflever derfor udtjente apparater på en genbrugsstation eller lignende.

## Henvisninger til indholdsstoffer (REACH)

Aktuelle oplysninger til indholdsstoffer finder du på:

[www.kaercher.com/REACH](http://www.kaercher.com/REACH)

## Faregrader

### △ FARE

*En umiddelbar truende fare, som kan føre til alvorlige personskader eller død.*

### △ ADVARSEL

*En muligvis farlig situation, som kan føre til alvorlige personskader eller til død.*

### △ FORSIGTIG

*Henviser til en mulig farlig situation, der kan føre til lette personskader.*

### BEMÆRK

*Henviser til en mulig farlig situation, der kan føre til materiel skade.*

## Bestemmelsesmæssig anvendelse

### △ ADVARSEL

*Maskinen er ikke egnet til opsugning af sundhedsskadeligt støv.*

- Sugeren er beregnet til våd- og tørrensugning af gulvflader og vægge eller til ud-sugning i produktionsområder.
- Maskinen er beregnet til industriel brug, f.eks. i lager- og produktionsområder og på produktionsmaskiner.
- Maskinen er ikke egnet til læsning med kran.

## Maskinelementer

- 1 Spændehåndtag
- 2 Filterdæksel
- 3 Fladt foldefilter
- 4 Afsætningsmekanikkens højre åbningsemekaniske
- 5 Netkabel
- 6 Sugehovedets låsemekanisme
- 7 Filterrensningens håndtag
- 8 Smudsbeholderens styrerulle
- 9 Låseprop
- 10 Snavsbeholder
- 11 Mellebring
- 12 Afsætningsmekanikkens venstre åbningsemekaniske
- 13 Løbehjul
- 14 Sugestuds
- 15 Understellets styrerulle med stopbremse
- 16 Holder til gulvdyse
- 17 Understel
- 18 Smudsbeholderens håndtag
- 19 Holder til sugerør
- 20 Sugehovedets håndtag
- 21 Drejekontakt
- 22 Sugehoved
- 23 Drejestrømsmotor
- 24 Udsugningens lyddæmper
- 25 Bøjle
- 26 Typeskilt

## Ibrugtagning

- Stil apparatet i arbejdspositionen, sørg for at sikre med stopbremsen om nødvendigt.
- Sæt sugeslangen (kommer ikke med leverancen) ind i sugestudsen.
- Kontroller påfyldningsstanden i smudsbeholderen før arbejdets start og tøm evt. beholderen.
- Sørg for, at smudsbeholderen sættes korrekt i.
- Sæt det ønskede tilbehør (kommer ikke med leverancen) på.

## Strømtilslutning

### ⚠ **FORSIGTIG**

Hver gang du skifter stikdåsen bør du kontrollere motorens omdrejningsretning.

**Bemærk:** Ved korrekt omdrejningsretning kan du føle en stærk luftstrømning komme ud af udsugningens lyddæmper. Ved ukorrekt omdrejningsretning indsuges luft.

Figur **A**

- Kontroller motorens omdrejningsretning. Ved ukorrekt omdrejningsretning skal polen på maskinens stik skiftes.

## Betjening

### ⚠ **FORSIGTIG**

Risiko for beskadigelse! Ind- og udsugningsåbningerne på sugehovedet må ikke tildækkes.

### ⚠ **FORSIGTIG**

Under sugningen må begge flade foldefiltre aldrig fjernes.

## Snavsbeholder

**Bemærk:** Smudsbeholderen skal tømmes hvis den er fyldt til ca. 3 cm under den øverste kant.

- Kontroller påfyldningsniveauet i snavsbeholderen regelmæssigt, da aggregatet ikke frakobles automatisk.

## Tørsugning

### ⚠ **FORSIGTIG**

**Vær opmærksom på følgende ved skift fra våd- til tørsugning:**

Sugning af tørt støv med vådt filterelement stopper filteret til og kan gøre det ubrugeligt.

- Et vådt filter skal tørres godt før brugen eller udskiftes med et tørt filter.
- Udskift filteret efter behov, beskrives under punkt "Pleje og vedligeholdelse".



## Vådsugning

**OBS: Kontroller konstant påfyldningsniveauet i snavsbeholderen ved optagelse af store væskemængder, da beholderen fyldes i løbet af få sekunder og derved kan løbe over.**

**△ FORSIGTIG**

*Følg de lokale bestemmelser vedrørende behandling af spildevand.*

- Efter opsugning af våd snavs er afsluttet: Flade foldefilteret tørres. Rens beholderen med en fugtet klud og tør beholderen.

## Drejekontakt

1

Maskine TIL

0

Maskinen FRA

## Tænd for maskinen

- Sæt netstikket i.
- Tænd maskinen med drejekontakten.

## Rengøring af filter

Det flade foldefilter rengøres i regelmæssige intervaller.

Figur 

- Håndtaget til filterrensningen trækkes flere gange ud og skubbes tilbage ved frakoblet aggregat.

## Sluk for maskinen

- Sluk maskinen med drejekontakten.
- Træk netstikket ud.

## Efter hver brug

### Rengøring af filter

- Håndtaget til filterrensningen trækkes flere gange ud og skubbes tilbage ved frakoblet aggregat.

## Tøm beholderen

- Aktiver stopbremsen.

Figur 

- Træk afsætningsmekanikkens åbningsmekanisme opad.
- Træk skubbebøjlen opad. Beholderen åbnes og sænkes.

Figur 

- Træk beholderen ud med håndtaget.
- Tøm beholderen
- Sæt beholderen tilbage og lås den med skubbebøjlen.

**△ ADVARSEL**



*Risiko for kvæstelser! Grib aldrig ind imellem smudsbeholderen og mellemringen eller i nærheden af løftmekanismen medens du låser beholderen. Lås beholderen med begge hænder vha. skubbebøjlen.*

## Rengøring af apparatet

- Maskinen rengøres indvendigt og udvendigt ved at støvsuge den og tørre den af med en fugtet klud.

## Opbevaring af apparatet

- Vikl netkablet op og læg det på plads.
- Sugelangens vikles omkring skubbebøjlen.
- Sæt gulvdysen og sugerøret i de respektive holdere.
- Opbevar maskinen i et tørt rum og sørg for at sikre den mod uvedkommendes brug.

## Transport

**△ FORSIGTIG**

*Fare for person- og materialeskader! Hold øje med maskinens vægt ved transporten.*

- Løsn parkeringsbremsen og skub maskinen vha. skubbebøjlen.
- Tag fat i understellet og ikke i bøjlen, når maskinen skal læsses.
- Ved transport i biler skal renseren fastspændes i.h.t. gældende love.

## Opbevaring

### ⚠ **FORSIGTIG**

*Fare for person- og materialeskader! Hold øje med maskinens vægt ved opbevaring. Denne maskine må kun opbevares indendørs.*

## Pløje og vedligeholdelse

### ⚠ **FARE**

*Træk netstikket og afbryd maskinen inden der arbejdes på maskinen.*

### Udskiftning af det flade foldefilter

**Bemærk:** Sugehovedet skal fjernes med 2 personer.

- Tag sugehovedet ud af indgreb og tag det af.
- Åbn filterdækslet og tag det af.
- Skift det flade foldefilter ud.
- Sæt filterdækslet på og lås det fast.
- Sæt sugehovedet forsigtigt på, juster det og lås det fast.

## Hjælp ved fejl

### ⚠ **FARE**

*Træk netstikket og afbryd maskinen inden der arbejdes på maskinen.*

### Sugeturbine virker ikke

- Kontroller kabel, stik, sikring og stikdåse.
- Tænd for maskinen.

### Sugeturbine kører, men maskinen suger ikke

**Bemærk:** Ved korrekt omdrejningsretning kan du føle en stærk luftstrømning komme ud af udsugningens lyddæmper. Ved ukorrekt omdrejningsretning indsuges luft.

Figur 

- Kontroller motorens omdrejningsretning. Ved ukorrekt omdrejningsretning skal polen på maskinens stik skiftes.

## Nedsat sugeevne

- Fjern forstoppelser fra dysen, sugerør, sugeslangen eller det flade foldefilter.
- Rengøring af filter: Håndtaget trækkes flere gange ud og skubbes tilbage ved frakoblet aggregat.
- Kontroller om sugehoved og beholder sidder korrekt.
- Skift det flade foldefilter ud.

## Der strømmer støv ud under sugning

- Sørg for, at filterafdækningen går rigtigt i indgreb.
- Kontroller, om de flade foldefiltre er monteret korrekt.
- Skift det flade foldefilter ud.

## Garanti

I de enkelte lande gælder de af vore forhandlere fastlagte garantibetingelser. Eventuelle fejl på apparatet afhjælpes gratis inden for garantien, såfremt fejlen kan tilskrives en materiale- eller produktionsfejl. Hvis De ønsker at gøre garantien gældende, bedes De henvende Dem til Deres forhandler eller nærmeste kundeservice medbringende kvittering for købet.

## Tilbehør og reservedele

- Der må kun anvendes tilbehør og reservedele, der er godkendt af producenten. Originaltilbehør og -reservedele er en garanti for, at maskinen kan fungere sikkert og uden fejl.
- Et udvalg over de reservedele som bruges meget ofte finder De i slutningen af betjeningsvejledningen
- Yderligere informationen om reservedele finder De under [www.kaercher.com](http://www.kaercher.com) i afsni "Service".
- Tilbehøret kommer ikke med maskinen. Afhængigt af anvendelsen skal tilbehøret bestilles separat.
- Reservedele og tilbehør får du ved din forhandler eller i din KÄRCHER-afdeling.

# EU- overensstemmelseserklæring

Hermed erklærer vi, at den nedenfor nævnte maskine i design og konstruktion og i den af os i handlen bragte udgave overholder de gældende grundlæggende sikkerheds- og sundhedskrav i EU-direktiverne. Ved ændringer af maskinen, der foretages uden forudgående aftale med os, mister denne erklæring sin gyldighed.

**Produkt:** Våd- og tørsuger

**Type:** 1.576-xxx

**Gældende EU-direktiver**

2006/42/EF (+2009/127/EF)

2014/30/EU

**Anvendte harmoniserede standarder**

EN 55014-1: 2006+A1: 2009+A2: 2011

EN 55014-2: 2015

EN 60335-1

EN 60335-2-69

EN 61000-3-2: 2014

EN 61000-3-3: 2013

EN 62233: 2008

**Anvendte tyske standarder**

-

## 5.966-010

Underskriverne handler på bestyrelsens vegne og med dennes fuldmagt.



H. Jenner

Chairman of the Board of Management



S. Reiser

Director Regulatory Affairs & Certification

**Dokumentationsbefuldmægtiget:**

S. Reiser

Alfred Kärcher SE & Co. KG

Alfred-Kärcher-Straße 28-40

71364 Winnenden (Germany)

Tel.: +49 7195 14-0

Fax: +49 7195 14-2212

Winnenden, 2018/10/01

## Tekniske data

		<b>IVC 60/30 Ap</b>
Netspænding	V	400
Frekvens	Hz	3~ 50
Nominel ydelse	W	3000
Beholderindhold	l	60
Luftmængde (max.)	l/s	68
Undertryk (max.)	kPa (mbar)	28,6 (286)
Kapslingsklasse	--	IP X4
Beskyttelsesklasse	--	I
Sugeslangetilslutning (C-DN/C-ID)	DN	72
Nominel slangebredde	DN	42/52/72
Længde x bredde x højde	mm	970 x 690 x 1240
Filterflade	m <sup>2</sup>	1,9
Vægt	kg	95
Omgivelsestemperatur (max.)	°C	+40
<b>Oplyste værdier ifølge EN 60335-2-69</b>		
Lydtryksniveau L <sub>pA</sub>	dB(A)	77
Usikkerhed K <sub>pA</sub>	dB(A)	1
Hånd-arm vibrationsværdi	m/s <sup>2</sup>	<2,5
Usikkerhed K	m/s <sup>2</sup>	0,2
<b>Netkabel</b>	H07RN-F 5x1,5 mm <sup>2</sup>	
	Partnr.	Kabellængde
EUR	6.650-064.0	5 m



Før første gangs bruk av apparatet, les denne originale bruksanvisningen, følg den og oppbevar den for senere bruk eller for overlevering til neste eier.

- Det er tvingende nødvendig å lese sikkerhetsinstruksene nr. 5.956-249.0 før maskinen settes i drift!
- Hvis bruksanvisningen og sikkerhetsanvisningene ikke følges, kan dette medføre skader på apparatet og fare for brukeren og andre personer.
- Informer straks forhandleren ved transportkader.

## Innholdsfortegnelse

Innholdsfortegnelse . . . . .	NO	1
Miljøvern . . . . .	NO	1
Risikotrinn . . . . .	NO	1
Forskriftsmessig bruk . . . . .	NO	1
Maskinorganer . . . . .	NO	2
Ta i bruk . . . . .	NO	2
Betjening . . . . .	NO	2
Transport . . . . .	NO	3
Lagring . . . . .	NO	4
Pleie og vedlikehold . . . . .	NO	4
Feilretting . . . . .	NO	4
Garanti . . . . .	NO	4
Tilbehør og reservedeler . . . . .	NO	4
EU-samsvarserklæring . . . . .	NO	5
Tekniske data . . . . .	NO	6

## Miljøvern



Materialet i emballasjen kan resirkuleres. Ikke kast emballasjen i husholdningsavfallet, men lever den inn til resirkulering.



Gamle apparater inneholder verdifulle materialer som kan resirkuleres. Disse bør leveres inn til gjenvinning. Batterier, olje og lignende stoffer må ikke komme ut i miljøet. Gamle maskiner skal derfor avhendes i egnede innsamlingsystemer.

### Anvisninger om innhold (REACH)

Aktuell informasjon om stoffene i innholdet finner du under:

[www.kaercher.com/REACH](http://www.kaercher.com/REACH)

## Risikotrinn

### △ FARE

*For en umiddelbar truende fare som kan føre til store personskader eller til død.*

### △ ADVARSEL

*For en mulig farlig situasjon som kan føre til store personskader eller til død.*

### △ FORSIKTIG

*Anvisning om en mulig farlig situasjon som kan føre til mindre personskader.*

### OBS

*Anvisning om en mulig farlig situasjon som kan føre til materielle skader.*

## Forskriftsmessig bruk

### △ ADVARSEL

*Maskinen er ikke egnet til oppsuging av helsefarlig støv.*

- Sugemaskinen er beregnet for våt- og tørr-rengjøring av gulv- og veggflater, eller for avsuging i produksjonsområder.
- Denne maskinen er egnet for industriell bruk, f.eks. for lager- og produksjonsområdet og ved produksjonsmaskiner.
- Maskinen er ikke godkjent for løfting med kran.

## Maskinorganer

- 1 Spennhendel
- 2 Filterdeksel
- 3 Foldefilter
- 4 Høyre låsing av senkemekanismen
- 5 Nettledning
- 6 Låsing av sugehode
- 7 Håndtak filterrengjøring
- 8 Styrrulle for smussbeholder
- 9 Plugg
- 10 Smussbeholder
- 11 Mellomring
- 12 Venstre låsing av senkemekanismen
- 13 Løpehjul
- 14 Sugestusser
- 15 Styrrulle på understell med parkeringsbrems
- 16 Holder for gulvdyse
- 17 Understell
- 18 Håndtak på smussbeholder
- 19 Holder for sugerør
- 20 Håndtak på sugehode
- 21 Dreiebryter
- 22 Sugehode
- 23 3-fase motor
- 24 Lyddemper ut-luft.
- 25 Skyvebøyle
- 26 Typeskilt

## Ta i bruk

- Sett maskinen i arbeidsstilling, og sett om nødvendig på parkeringsbremsen.
- Sugeslangen (ikke del av leveransen) settes på sugestussen.
- Kontroller fyllingsgrad i smussbeholder før du begynner arbeidet, og tøm eventuelt beholderen.
- Pass på at smussbeholderen er satt inn korrekt.
- Sett på ønsket tilbehør (ikke del av leveransen).

## Strømtilkobling

### △ **FORSIKTIG**

Ved hvert skifte av stikkontakt skal motorens dreieretning kontrolleres.

**Merk:** Ved riktig dreieretning skal det merkes en sterk luftstrøm ut fra ut-luft åpningen. Ved feil rotasjonsretning suges det luft inn.

Figur 

- Kontroller rotasjonsretningen på motoren. Ved feil rotasjonsretning, bytt om polene på støpselet.

## Betjening

### △ **FORSIKTIG**

Fare for skade! Ikke dekk til åpningene for inn- og utluft på sugehodet.

### △ **FORSIKTIG**

Ved suging må de to foldefilterne aldri fjernes.

## Smussbeholder

**Merk:** Smussbeholderen må tømmes når den er fylt til ca 3 cm under øvre kant.

- Kontroller fyllingsnivå av smussbeholder regelmessig, da maskinen ikke slår seg av automatisk.

## Støvsuging

### △ **FORSIKTIG**

**Ta hensyn til følgende ved skifting fra våt- til tørrsuging:**

Oppsuging av tørt støv når filterinnsatsen er fuktig, vil føre til at filteret tetter seg og ikke er brukbart lenger.

- La et fuktig filter tørke helt før bruk, eller bytt det ut med et tørt filter.
- Bytt filter etter behov. Se "Service og vedlikehold".

## Våtsuging

**Advarsel:** Fyllingsgrad må stadig kontrolleres ved fylling av store væskevolumer, da beholderen kan fylles i løpet av få sekunder og derved strømme over.

### ⚠ **FORSIKTIG**

Ta hensyn til de lokale utslippsforskrifter.

- Etter avsluttet våtsuging: Tørke foldefilteret. Rengjør beholderen med en fuktig klut og tørk den.

## Dreiebryter

1

Apparat PÅ

0

Apparat AV

## Slå apparatet på

- Sett i støpselet.
- Slå på apparatet med dreiebryteren.

## Rensing av filter

Rengjør foldefilteret med regelmessige intervaller.

Figur 

- Beveg håndtaket for filterrengjøring flere ganger inn og ut, med maskinen avslått.

## Slå maskinen av

- Slå av apparatet med dreiebryteren.
- Trekk ut nettstøpselet.

## Etter hver bruk

### Rensing av filter

- Beveg håndtaket for filterrengjøring flere ganger inn og ut, med maskinen avslått.

## Tøm beholderen

- Trekk til holdebremsen.

Figur 

- Lås opp senkemekanismen, trekk oppover.
- Trekk opp skyvebøyle. Beholderen låses og og senkes.

Figur 

- Trekk i håndtaket for å ta ut beholderen.
- Tøm beholderen.
- Sett inn igjen beholderen og lås med skyvebøylene.

### ⚠ **ADVARSEL**



*Klemfare! Ved låsing må du ikke holde hånden mellom smussbeholderen og mellomringen, heller ikke stikkes inn i nærheten av løftemekanikken. Lås beholderen ved å betjene skyvebøylene med begge hendene.*

## Rengjøring av apparatet

- Rengjør maskinen innvendig og utvendig ved å tørke av den med en fuktig klut, og ved å bruke sugefunksjonen.

## Oppbevaring av apparatet

- Vikle opp og lagre strømkabelen.
- Vikle sugeslangen rundt skyvebøylene.
- Sett gulvdysen og sugerør i sine holdere.
- Sett maskinen til oppbevaring i et tørt rom, utilgjengelig for uvedkommende.

## Transport

### ⚠ **FORSIKTIG**

*Fare for personskader og materielle skader! Pass på vekten av apparatet ved transport.*

- Løsne parkeringsbrems og skyv maskinen med skyvebøylene.
- Hvis maskinen skal bæres, grip i understellet og ikke i skyvebøylene.
- Ved transport i kjøretøyer skal apparatet sikres mot å skli eller velte etter de til enhver tid gjeldende regler.

## Lagring

### ⚠ **FORSIKTIG**

*Fare for personskader og materielle skader! Pass på vekten av apparatet ved lagring.*

Dette apparatet skal kun lagres innendørs.

## Pleie og vedlikehold

### ⚠ **FARE**

*Før alt arbeid på apparatet skal apparatet slås av og strømkabelen trekkes ut.*

### Skifte foldefilter

**Merk:** For å ta av sugehodet er det nødvendig med 2 personer.

- Avlås og ta av sugehodet.
- Åpne og ta av filterdekselet.
- Skifte foldefilter.
- Sett på filterdekselet og lås det.
- Sett forsiktig på sugehodet, rett inn og lås det.

## Feilretting

### ⚠ **FARE**

*Før alt arbeid på apparatet skal apparatet slås av og strømkabelen trekkes ut.*

### Sugeturbinen går ikke

- Kontroller kabel, plugg, sikring og stikk-kontakt.
- Slå apparatet på.

### Sugeturbinen går, men maskinen suger ikke

**Merk:** Ved riktig dreieretning skal det merkes en sterk luftstrøm ut fra ut-luft åpningen. Ved feil rotasjonsretning suges det luft inn. Figur 

- Kontroller rotasjonsretningen på motoren. Ved feil rotasjonsretning, bytt om polene på støpselet.

## Sugekraften avtar

- Fjern blokkeringer fra børstehodet, sugerøret, sugeslangen eller foldefilteret.
- Filterrengjøring: Beveg håndtaket flere ganger inn og ut, med maskinen avslått.
- Sett inn sugehode og beholder og kontroller at de sitter godt.
- Skifte foldefilter.

## Støvutslipp ved suging

- Lås filterdekselet korrekt.
- Kontroller korrekt monteringsposisjon for foldefilteret.
- Skifte foldefilter.

## Garanti

Vår ansvarlige salgsorganisasjon for det enkelte land har utgitt garantibetingelsene som gjelder i det aktuelle landet. Eventuelle feil på maskinen blir reparert gratis i garantitiden dersom disse kan føres tilbake til material- eller produksjonsfeil. Ved behov for garantireparasjoner, vennligst henvend deg med kjøpskvitteringen til din forhandler eller nærmeste autoriserte kundeservice.

## Tilbehør og reservedeler

- Det er kun tillatt å anvende tilbehør og reservedeler som er godkjent av produsenten. Originalt tilbehør og originale reservedeler garanterer for sikker og problemfri drift av apparatet.
- Et utvalg av de vanligste reservedelene finner du bak i denne bruksanvisningen.
- Mer informasjon om reservedeler finner du under [www.kaercher.com](http://www.kaercher.com) i området Service.
- Det er ikke inkludert noe tilbehør i leveransen. Tilbehøret må bestilles separat alt etter bruk.
- Reservedeler og tilbehør får du hos din forhandler eller ved en KÄRCHER-avdeling.



## EU-samsvarserklæring

Vi erklærer hermed at maskinen angitt nedenfor oppfyller de grunnleggende sikkerhets- og helsekravene i de relevante EU-direktivene, med hensyn til både design, konstruksjon og type markedsført av oss. Ved endringer på maskinen som er utført uten vårt samtykke, mister denne erklæringen sin gyldighet.

**Produkt:** Våt- og tørrsuger

**Type:** 1.576-xxx

**Relevante EU-direktiver**

2006/42/EF (+2009/127/EF)

2014/30/EU

**Anvendte overensstemmende normer**

EN 55014-1: 2006+A1: 2009+A2: 2011

EN 55014-2: 2015

EN 60335-1

EN 60335-2-69

EN 61000-3-2: 2014

EN 61000-3-3: 2013

EN 62233: 2008

**Anvendte nasjonale normer**

-

### 5.966-010

Undertegnede handler på vegne av og med fullmakt fra styret.



H. Jenner  
Chairman of the Board of Management



S. Reiser  
Director Regulatory Affairs & Certification

Ansvarlig for dokumentasjon:

S. Reiser

Alfred Kärcher SE & Co. KG

Alfred-Kärcher-Straße 28-40

71364 Winnenden (Germany)

Tel.: +49 7195 14-0

Fax: +49 7195 14-2212

Winnenden, 2018/10/01

## Tekniske data

		<b>IVC 60/30 Ap</b>
Nettspenning	V	400
Frekvens	Hz	3~ 50
Nominell effekt	W	3000
Beholderinnhold	l	60
Luftmengde (maks.)	l/s	68
Undertrykk (maks.)	kPa (mbar)	28,6 (286)
Beskyttelsestype	--	IP X4
Beskyttelsesklasse	--	I
Sugeslangekobling (C-DN/C-ID)	DN	72
Sugeslange, nominell diameter	DN	42/52/72
Lengde x bredde x høyde	mm	970 x 690 x 1240
Filterflate	m <sup>2</sup>	1,9
Vekt	kg	95
Omgivelsestemperatur maks.	°C	+40
<b>Registrerte verdier etter EN 60335-2-69</b>		
Støytrykksnivå L <sub>pA</sub>	dB(A)	77
Usikkerhet K <sub>pA</sub>	dB(A)	1
Hånd-arm vibrasjonsverdi	m/s <sup>2</sup>	<2,5
Usikkerhet K	m/s <sup>2</sup>	0,2
<b>Nettledning</b>	H07RN-F 5x1,5 mm <sup>2</sup>	
	Best.nr.	Kabellengde
EUR	6.650-064.0	5 m



Läs bruksanvisning i original innan aggregatet används första gången, följ anvisningarna och spara drifts-anvisningen för framtida behov, eller för nästa ägare.

- Före första ibruktagning måste Säkerhetsanvisningar nr. 5.956-249.0 läsas!
- Om bruksanvisningen och säkerhetsanvisningarna inte följs kan apparaten skadas och faror uppstå för användaren och andra personer.
- Informera inköpsstället omgående vid transportskador.

## Innehållsförteckning

Innehållsförteckning . . . . .	SV	1
Miljöskydd . . . . .	SV	1
Riskenivåer . . . . .	SV	1
Ändamålsenlig användning . . . . .	SV	1
Aggregatdelen . . . . .	SV	2
Idrifttagning . . . . .	SV	2
Handhavande . . . . .	SV	2
Transport . . . . .	SV	3
Förvaring . . . . .	SV	4
Skötsel och underhåll . . . . .	SV	4
Åtgärder vid störningar . . . . .	SV	4
Garanti . . . . .	SV	4
Tillbehör och reservdelar . . . . .	SV	4
EU-försäkran om överensstämmelse . . . . .	SV	5
Tekniska data . . . . .	SV	6

## Miljöskydd



Emballagematerialen kan återvinnas. Kasta inte emballaget i hushållssoporna utan lämna det till återvinning.



Kasserade apparater innehåller återvinningsbart material som bör gå till återvinning. Batterier, olja och liknande ämnen får inte komma ut i miljön. Överlämna skrotade aggregat till ett lämpligt återvinningssystem.

## Upplýsingar om ingredienser (REACH)

Aktuell information om ingredienser finns på:

[www.kaercher.com/REACH](http://www.kaercher.com/REACH)

## Riskenivåer

### ⚠ **FARA**

För en omedelbart överhängande fara som kan leda till svåra skador eller döden.

### ⚠ **VARNING**

För en möjlig farlig situation som kan leda till svåra skador eller döden.

### ⚠ **FÖRSIKTIGHET**

Varnar om en möjligen farlig situation som kan leda till lättare personskador.

### **OBSERVERA**

Varnar om en möjligen farlig situation som kan leda till materiella skador.

## Ändamålsenlig användning

### ⚠ **VARNING**

Maskinen är inte lämplig för uppsugning av hälsovådligt damm.

- Sugmaskinen är avsedd för användning vid våt- och torrengöring av golv- och väggytor eller för uppsugning vid olika typer av tillverkning.
- Apparaten är lämplig för och industriell användning, t.ex. i lokaler för lager och tillverkningsindustri och på produktionsmaskiner.
- Maskinen är inte godkänd för transport med kran.

## Aggregatelement

- 1 Spännarm
- 2 Filterskydd
- 3 Plattfilter
- 4 Höger spärr till nedsättningsmekanik.
- 5 Nätkabel
- 6 Spärr av sughuvud
- 7 Filterrengöringens handtag
- 8 Styrrulle för smutsbehållaren
- 9 Täckpropp
- 10 Smutsbehållare
- 11 Mellanring
- 12 Vänster spärr till nedsättningsmekanik
- 13 Bärhjul
- 14 Sugfästen
- 15 Styrrulle för underredet med parkeringsbroms
- 16 Fäste till golvmunstycke
- 17 Chassi
- 18 Handtag för smutsbehållaren
- 19 Hållare för sugrör
- 20 Handtag för sughuvudet
- 21 Vridbrytare
- 22 Sughuvud
- 23 Trefasmotor
- 24 Frånluftsljuddämpare
- 25 Skjuthandtag
- 26 Typskylt

## Idrifttagning

- Ställ apparaten i arbetsläge och säkra den vid behov med parkeringsbromsar.
- Anslut sugslangen (medföljer ej) till sugfästet.
- Kontrollera nivån i smutsbehållaren före arbetets början och töm eventuellt behållaren.
- Kontrollera att smutsbehållaren är ordentligt isatt.
- Sätt på önskat tillbehör (medföljer ej).

## Elanslutning

### ⚠ FÖRSIKTIGHET

*Kontrollera motorns rotationsriktning varje gång som du byter väggkontakt.*

**Observera:** Vid rätt rotationsriktning kommer en kraftig luftström ut ur frånluftsljuddämparens öppning. Vid felaktig rotationsriktning sugs luften in.

Bild 

- Kontrollera motorns rotationsriktning. Vid felaktig rotationsriktning ska polerna på aggregatets nätkontakt växlas.

## Handhavande

### ⚠ FÖRSIKTIGHET

*Risk för skada! Till- och frånluftslöppningarna på sughuvudet får inte täckas över.*

### ⚠ FÖRSIKTIGHET

*Vid sugning får de båda plattveckade filtren absolut inte avlägsnas.*

## Smutsbehållare

**Observera:** Smutsbehållaren måste tömmas när den är fylld upp till ca. 3 cm under övre kanten.

- Kontrollera regelbundet nivån i smutsbehållaren så att apparaten inte stängs av automatiskt.

## Torr sugning

### ⚠ FÖRSIKTIGHET

**Observera följande vid växling från våt till torr sugning :**

*Sugning av torr damm när filterelementet är fuktigt gör att filtret blir tilltäppt och därigenom oanvändbart.*

- Våta filter ska torkas ordentligt före användning eller bytas ut mot torra.
- Byt filter vid behov, beskrivs i avsnitt "Underhåll och service".

## Våtsugning

**Observera: Kontrollera ständigt nivån i smutsbehållaren vid upptagning av stora mängder vätska eftersom behållaren fylls på ett par sekunder och kan fyllas över.**

### ⚠ **FÖRSIKTIGHET**

Beakta lokala föreskrifter för smutsvattenshantering.

- Efter avslutad våtsugning: Torka plattveckfilter. Torka ren behållaren med en fuktig trasa och låt den torka.

## Vridbrytare

1

Maskin PÅ

0

Maskin FRÅN

## Koppla till aggregatet

- Stick i nätkontakten.
- Starta maskinen med vridbrytaren.

## Filterrengöring

Rengör plattvecksfiltret med regelbundna intervaller.

Bild 

- Dra ut och för in greppet på filterrengöringen flera gånger när apparaten är frånslagen.

## Koppla från aggregatet

- Stäng av maskinen med vridbrytaren.
- Drag ur nätkontakten.

## Efter varje användning

### Filterrengöring

- Dra ut och för in greppet på filterrengöringen flera gånger när apparaten är frånslagen.

## Töm behållaren

- Spärra parkeringsbromsen.

Bild 

- Dra spärrarna för avsättningsmekaniken uppåt.
- Dra skjutbygeln uppåt. Behållaren låses upp och sänks.

Bild 

- Dra ut behållaren i handtaget.
- Töm behållaren.
- Sätt tillbaka behållaren och spärra den med skjutbygeln.

### ⚠ **WARNING**



*Klämningsrisk! Håll aldrig händerna mellan smutsbehållaren och mellanringen eller i närheten av lyftmekaniken när behållaren ska spärras. Spärra behållaren genom att manövrera skjutbygeln med båda händerna.*

## Rengöra apparaten

- Rengör apparaten invändigt och utvändigt genom uppsugning och torka med en fuktig trasa.

## Förvara aggregatet

- Rulla upp nätkabeln och förvara den ordentligt.
- Linda sugslangen kring skjutbygeln.
- Sätt in golvmunstycket och sugröret i sina respektive hållare.
- Förvara apparaten i ett torrt rum och säkra den mot obehörig användning.

## Transport

### ⚠ **FÖRSIKTIGHET**

*Risk för person och egendomsskada! Observera vid transport maskinens vikt.*

- Lossa parkeringsbromsen och skjut maskinen med hjälp av skjutbygeln.
- Fatta om underredet, inte i skjutbygeln, när maskinen ska lastas.
- Vid transport i fordon ska maskinen säkras enligt respektive gällande bestämmelser så den inte kan tippa eller glida.

## Förvaring

### ⚠ FÖRSIKTIGHET

*Risk för person och egendomsskada! Observera maskinens vikt vid lagring.*

Denna maskin får endast lagras inomhus.

## Skötsel och underhåll

### ⚠ FARA

*Stäng alltid av aggregatet och lossa nätkontakten innan arbeten på aggregatet utförs.*

### Byta plattveckat filter

**Observera:** Det behövs 2 personer för att demontera sughuvudet.

- Lossa spärr på sughuvudet och ta av det.
- Regla upp filterskyddet och ta loss detta.
- Byt plattveckat filter.
- Sätt fast filterskyddet och regla fast detta.
- Sätt varsamt fast sughuvudet, rikta och spärra det.

## Åtgärder vid störningar

### ⚠ FARA

*Stäng alltid av aggregatet och lossa nätkontakten innan arbeten på aggregatet utförs.*

### Sugturbinen fungerar inte

- Kontrollera säkring, kabel, kontakt och vägguttag.
- Slå på apparaten.

### Sugturbinen arbetar men apparaten suger inte

**Observera:** Vid rätt rotationsriktning kommer en kraftig luftström ut ur frånluftsljuddämparens öppning. Vid felaktig rotationsriktning sugs luften inåt.

Bild 

- Kontrollera motorns rotationsriktning. Vid felaktig rotationsriktning ska polerna på aggregatets nätkontakt växlas.

## Sugkraften nedsatt

- Avlägsna stopp i sugmunstycke, sugrör, sugslang eller plattvecksfilter.
- Filterrengöring: Dra ut och för in greppet på filterrengöringen flera gånger när apparaten är frånslagen.
- Kontrollera att sughuvudet och behållaren sitter ordentligt.
- Byt plattveckat filter.

## Damm tränger ut under sugning

- Sätt fast filterskyddet ordentligt.
- Kontrollera att det plattveckade filtret är rätt installerat.
- Byt plattveckat filter.

## Garanti

I respektive land gäller de garantivillkor som publicerats av våra auktoriserade distributörer. Eventuella fel på aggregatet repareras utan kostnad under förutsättning att det orsakats av ett material- eller tillverkningsfel. I frågor som gäller garantin ska du vända dig med kvitto till inköpsstället eller närmaste auktoriserade serviceverkstad.

## Tillbehör och reservdelar

- Endast av tillverkaren godkända tillbehör och reservdelar får användas. Original-tillbehör och original-reservdelar garanterar att apparaten kan användas säkert och utan störning.
- I slutet av bruksanvisningen finns ett urval av de reservdelar som oftast behövs.
- Ytterligare information om reservdelar hittas under service på [www.kaercher.com](http://www.kaercher.com).
- Inget tillbehör ingår i leveransen. Tillbehöret måste beställas separat beroende av användning.
- Reservdelar och tillbehör finns att få på inköpsstället, eller från närmaste KÄRCHER-filial.

## EU-försäkran om överensstämmelse

Härmed försäkras vi att nedanstående be-  
tecknade maskin i ändamål och konstruk-  
tion samt i den av oss levererade versionen  
motsvarar EU-direktivens tillämpliga grund-  
läggande säkerhets- och hälsokrav. Vid  
ändringar på maskinen som inte har god-  
känts av oss blir denna överensstämmelse-  
förklaring ogiltig.

**Produkt:** Våt- och torrdammsugare

**Typ:** 1.576-xxx

**Tillämpliga EU-direktiv**

2006/42/EG (+2009/127/EG)

2014/30/EU

**Tillämpade harmoniserade normer**

EN 55014-1: 2006+A1: 2009+A2: 2011

EN 55014-2: 2015

EN 60335-1

EN 60335-2-69

EN 61000-3-2: 2014

EN 61000-3-3: 2013

EN 62233: 2008

**Tillämpade nationella normer**

-

### 5.966-010

Undertecknande agerar på uppdrag av och  
med styrelsens godkännande.

  
H. Jenner

Chairman of the Board of Management

  
S. Reiser

Director Regulatory Affairs & Certification

**Dokumentationsbefullmäktigad:**

S. Reiser

Alfred Kärcher SE & Co. KG

Alfred-Kärcher-Straße 28-40

71364 Winnenden (Germany)

Tel.: +49 7195 14-0

Fax: +49 7195 14-2212

Winnenden, 2018/10/01

## Tekniska data

### IVC 60/30 Ap

Nätspänning	V	400
Frekvens	Hz	3~ 50
Normeffekt	W	3000
Behållarvolym	l	60
Luftmängd (max.)	l/s	68
Undertryck (max.)	kPa (mbar)	28,6 (286)
Skydd	--	IP X4
Skyddsklass	--	I
Sugslanganslutning (C-DN/C-ID)	DN	72
Sugslang-märkdiameter	DN	42/52/72
Längd x Bredd x Höjd	mm	970 x 690 x 1240
Filteryta	m <sup>2</sup>	1,9
Vikt	kg	95
Omgivningstemperatur (max.)	°C	+40

### Beräknade värden enligt EN 60335-2-69

Ljudtrycksnivå $L_{pA}$	dB(A)	77
Osäkerhet $K_{pA}$	dB(A)	1
Hand-Arm Vibrationsvärde	m/s <sup>2</sup>	<2,5
Osäkerhet K	m/s <sup>2</sup>	0,2

<b>Nätkabel</b>	H07RN-F 5x1,5 mm <sup>2</sup>	
	Artikelnr.	Kabellängd
EUR	6.650-064.0	5 m





Lue tämä alkuperäisiä ohjeita ennen laitteesi käyttämistä, säilytä käyttöohje myöhempiä käyttöä tai mahdollista myöhempiä omistajaa varten.

- Turvaohje nro 5.956-249.0 on ehdottomasti luettava ennen laitteen ensimmäistä käyttökertaa!
- Käyttöohjeen ja turvaohjeiden huomiotta jättäminen voi aiheuttaa vaurioita laitteeseen ja vaaroja käyttäjälle ja muille henkilöille.
- Jos havaitset kuljetusvaurioita, ota välittömästi yhteys jälleenmyyjään.

## Sisällysluettelo

Sisällysluettelo . . . . .	FI	1
Ympäristönsuojelu . . . . .	FI	1
Vaarallisuusasteet . . . . .	FI	1
Käyttötarkoitus . . . . .	FI	1
Laitteen osat . . . . .	FI	2
Käyttöönotto . . . . .	FI	2
Käyttö . . . . .	FI	2
Kuljetus . . . . .	FI	3
Säilytys . . . . .	FI	4
Hoito ja huolto . . . . .	FI	4
Häiriöapu . . . . .	FI	4
Takuu . . . . .	FI	4
Varusteet ja varaosat . . . . .	FI	4
EY-vaatimustenmukaisuusva- kuutus . . . . .	FI	5
Tekniset tiedot . . . . .	FI	6

## Ympäristönsuojelu



Pakkausmateriaalit ovat kierrätettäviä. Älä käsittele pakkauksia kotitalousjätteenä, vaan toimita ne jätteiden kierrätykseen.



Käytetyt laitteet sisältävät arvokkaita kierrätettäviä materiaaleja, jotka tulisi toimittaa kierrätykseen. Paristoja, öljyjä ja samankaltaisia aineita ei saa päästää ympäristöön. Tästä syystä toimita kuluneet laitteet asianmukaisiin keräyspisteisiin.

### Huomautuksia materiaaleista (REACH)

Ajantasaisia tietoja ainesosista löytyy osoitteesta:

[www.kaercher.com/REACH](http://www.kaercher.com/REACH)

## Vaarallisuusasteet

### △ VAARA

*Välittömästi uhkaava vaara, joka aiheuttaa vakavan ruumiinvamman tai johtaa kuolemaan.*

### △ VAROITUS

*Mahdollisesti vaarallinen tilanne, joka voi aiheuttaa vakavan ruumiinvamman tai voi johtaa kuolemaan.*

### △ VARO

*Huomautus mahdollisesta vaarallisesta tilanteesta, joka voi aiheuttaa vähäisiä vammoja.*

### HUOMIO

*Huomautus mahdollisesta vaarallisesta tilanteesta, joka voi aiheuttaa aineellisia vahinkoja.*

## Käyttötarkoitus

### △ VAROITUS

*Laite ei sovellu terveydelle haitallisten pölyjen imurointiin.*

- Tämä imuri on tarkoitettu lattia- ja seinäpintojen märkä- ja kuivapuhdistukseen sekä tuotantotilojen imuroimiseen.
- Tämä laite soveltuu teolliseen käyttöön, esim. varastointi- ja valmistustiloissa ja tuotantokoneilla.
- Laitetta ei ole hyväksytty nosturilla nostettavaksi.

## Laitteen osat

- 1 Kiristyskahva
- 2 Suodattimen kansi
- 3 Poimusuodatin
- 4 Laskumekanismin oikeanpuolisen lukituksen vapautus
- 5 Verkkoakaapeli
- 6 Imupään lukitus
- 7 Suodattimen puhdistuskahva.
- 8 Likasäiliön ohjauksella
- 9 Sulkutulppa
- 10 Pölysäiliö
- 11 Väli rengas
- 12 Laskumekanismin vasemmanpuolisen lukituksen vapautus
- 13 Juoksupyörä
- 14 Imukaulus
- 15 Kuljetusalustan seisontajarrullinen ohjauspyörä.
- 16 Lattiasuuttimen pidike
- 17 Kuljetusalusta
- 18 Likasäiliön käsikahva
- 19 Pidike imuputkelle
- 20 Imupään käsikahva
- 21 Kiertokytkin
- 22 Imupää
- 23 Vaihtovirtamoottori
- 24 Poistoilman äänenvaimennin
- 25 Työntökahva
- 26 Tyyppikilpi

## Käyttöönotto

- Aseta laite toiminta-asentoon ja varmista laite tarvittaessa seisontajarruilla.
- Pistä imuletku (ei kuulu toimitukseen) imuliittimeen.
- Tarkasta likasäiliön täyttömäärä ennen töiden aloittamista ja tyhjennä säiliö tarvittaessa.
- Varmista, että likasäiliö on asennettu oikein paikalleen.
- Kiinnitä letkuun haluttu varuste (ei kuulu toimitukseen).

## Sähköliitäntä

### ⚠ VARO

*Tarkista moottorin pyörimissuunta aina pistorasiasa vaihtaessasi.*

**Huomautus:** Pyörimissuunta on oikea, kun poistoilman äänenvaimentimen aukosta purkautuu voimakas ilmavirta. Kun pyörimissuunta on väärä, aukosta imetään ilmaa.

Kuva

- Tarkasta moottorin pyörimissuunta. Jos pyörimissuunta on väärä, vaihda laitteen sähköpistokkeen napaisuus.

## Käyttö

### ⚠ VARO

*Vaurioitumisvaara! Älä peitä imupäässä olevia ilman sisäänmeno- ja ulostuloaukkoja.*

### ⚠ VARO

*Imuroitaessa ei koskaan saa poistaa molempia poimusuodattimia.*

## Likasäiliö

**Huomautus:** Likasäiliö on tyhjennettävä, kun se on täytynyt noin 3 cm etäisyydelle säiliön yläreunasta.

- Tarkasta säännöllisin väliajoin likasäiliön täyttömäärä, koska laite ei kytkeydy automaattisesti pois päältä.

## Kuivaimu

### ⚠ VARO

**Huomioi märkäimuroinnista kuivaimurointiin vaihdettaessa:**

*Kuivan pölyn imurointiin märkää suodatinelementtiä käyttäen tukkii suodattimen ja voi tehdä suodattimen käyttökelvottomaksi.*

- Kuivaa märkä suodatin hyvin ennen käyttöä tai vaihda se kuivaan suodattimeen.
- Vaihda suodatin tarvittaessa, toimenpide kuvataan kohdassa "Hoito ja huolto".

## Märkäimu

**Huomio: Valvo jatkuvasti likasäiliön täyttömäärää suuria nestemääriä imuroitaessa, koska säiliö voi täytyä muutamassa sekunnissa ja vuotaa siksi ylitse.**

### △ VARO

*Noudata jäteveden käsittelyä koskevia paikallisia määräyksiä.*

- Märkäimuroinnin päätyttyä: Kuivaa poimusuodatin. Puhdista säiliö kostealla liinalla ja anna kuivua.

## Kiertokytkin

1

Laite ON

0

Laite OFF

## Laitteen käynnistys

- Työnnä virtapistoke pistorasiaan.
- Kytke laite päälle kiertokytkimellä.

## Suodattimen puhdistus

Puhdista poimusuodatin säännöllisin väliajoin.

Kuva 

- Laitteen ollessa pysäytettynä, liikuta suodatinpuhdistimen kahvaa useaan kertaan ulos ja sisään.

## Laitteen kytkeminen pois päältä

- Kytke laite kiertokytkimellä pois päältä.
- Vedä verkkopistoke irti.

## Jokaisen käyttökerran jälkeen

### Suodattimen puhdistus

- Laitteen ollessa pysäytettynä, liikuta suodatinpuhdistimen kahvaa useaan kertaan ulos ja sisään.

## Säiliön tyhjennys

- Lukitse seisontajarrut.

Kuva 

- Vedä laskumekaniikan lukituksen vapauttimia ylöspäin.
- Vedä työntöaisaa ylöspäin. Säiliö vapautuu ja laskeutuu alas.

Kuva 

- Vedä säiliö käsikahvasta ulos.
- Tyhjennä säiliö.
- Aseta säiliö takaisin paikalleen ja lukitse työntöaisaan.

### △ VAROITUS



*Puristumisvaara! Älä missään tapauksessa pidä käsiäsi lika-säiliön ja välirenkaan välissä tai nostomekanismin läheisyydessä lukitsemista suorittaessasi. Lukitse säiliö molemmilla käsillä työntöaisaa käyttäen.*

## Laitteen puhdistus

- Puhdista laite sisältä ja ulkoa imuroimalla ja kostealla liinalla pyyhkimällä.

## Laitteen säilytys

- Kelaat verkkokaapeli ja aseta säilytysseen.
- Kierrä imuletku työntöaisan ympärille.
- Pistä lattiasuulake ja imuputki omaan kannattimeensa.
- Säilytä laite kuivassa tilassa ja suojaa se asiattomalta käytöltä.

## Kuljetus

### △ VARO

*Loukkaantumis- ja vahingoittumisvaara-vaara! Huomioi kuljetettaessa laitteen paino.*

- Irrota seisontajarru ja työnnä laitetta työntöaisasta.
- Kun lastaat laitteen autoon, pidä kiinni kuljetusalustasta, ei työntökahvasta.
- Kun kuljetat laitetta ajoneuvoissa, varmista laite liukumisen ja kaatumisen varalta kulloinkin voimassa olevien ohjeistojen mukaisesti.

## Säilytys

### ⚠ **VARO**

*Loukkaantumis- ja vahingoittumisvaara-vaara! Huomioi säilytettäessä laitteen paino.*

Tätä laitetta saa säilyttää vain sisätiloissa.

## Hoito ja huolto

### ⚠ **VAARA**

*Virtapistoke on vedettävä irti pistorasiasta ennen kaikkia laitteeseen kohdistuvia töitä.*

### Poimusuodattimen vaihto

**Huomautus:** Imupään poistamiseen tarvitaan 2 henkilöä.

- Vapauta imupää lukituksesta, poista imupää.
- Vapauta suodattimen kansi lukituksesta ja poista se.
- Vaihda poimusuodatin.
- Aseta suodattimen kansi paikalleen ja lukitse se.
- Aseta imupää varovasti paikalleen, kohdista ja lukitse.

## Häiriöapu

### ⚠ **VAARA**

*Virtapistoke on vedettävä irti pistorasiasta ennen kaikkia laitteeseen kohdistuvia töitä.*

### Imuturbiini ei pyöri

- Tarkasta kaapeli, pistoke, sulake ja pistorasia.
- Kytke laite päälle.

### Imuturbiini on käynnissä, mutta laite ei ime

**Huomautus:** Pyörimissuunta on oikea, kun poistoilman äänenvaimentimen aukosta purkautuu voimakas ilmavirta. Kun pyörimissuunta on väärä, aukosta imetään ilmaa.

Kuva 

- Tarkasta moottorin pyörimissuunta. Jos pyörimissuunta on väärä, vaihda laitteen sähköpistokkeen napaisuus.

## Imuvoima vähenee

- Poista tukokset imusuuttimesta, imuputkesta, imuletkusta tai poimusuodattimesta.
- Suodattimen puhdistus: Liikuta suodatinpuhdistimen kahvaa useaan kertaan ulos ja sisään.
- Tarkasta imupään ja säiliön kunnollinen istuvuus.
- Vaihda poimusuodatin.

## Pöly pääsee ulos imuvaiheessa

- Lukitse suodattimen kansi oikein.
- Tarkasta poimusuodattimien oikea asennus.
- Vaihda poimusuodatin.

## Takuu

Kussakin maassa ovat voimassa valtuuttamamme myyntiorganisaation julkaisemat takuuehdot. Materiaali- ja valmistusvirheitä aiheutuvat virheet laitteessa korjaamme takuaikana maksutta. Takuutapauksessa ota yhteys ostotositteen kanssa jälleenmyyjään tai lähimpään valtuutettuun huoltoon.

## Varusteet ja varaosat

- Vain sellaisten lisävarusteiden ja varaosien käyttö on sallittua, jotka valmistaja on hyväksynyt. Alkuperäiset lisävarusteet ja varaosat takaavat, että laitetta voidaan käyttää turvallisesti ja häiriöttömästi.
- Tärkeimpien osien varaosaluettelo löytyy tämän käyttöohjeen lopusta.
- Saat lisätietoja varaosista osoitteesta [www.karcher.fi](http://www.karcher.fi), osiosta Huolto.
- Toimitukseen ei kuulu varusteita. Varusteet on tilattava erikseen käyttötarkoituksen perusteella.
- Varaosat ja erityisvarusteet saat kauppialtasi tai lähimmältä KÄRCHER-tytärtyhtiöltä.

# EY- vaatimustenmukaisuusvakuutus

Vakuutamme, että alla mainitut tuotteet vastaavat suunnittelultaan ja rakenteeltaan sekä valmistustavaltaan EU-direktiivien asianomaisia turvallisuus- ja terveysvaatimuksia. Jos tuotteeseen/tuotteisiin tehdään muutoksia, joista ei ole sovittu kansamme, tämä vakuutus ei ole enää voimassa.

**Tuote:** Märkä- ja kuivaimuri

**Tyyppi:** 1.576-xxx

**Yksiselitteiset EU-direktiivit**

2006/42/EY (+2009/127/EY)

2014/30/EU

**Sovelletut harmonisoidut standardit**

EN 55014-1: 2006+A1: 2009+A2: 2011

EN 55014-2: 2015

EN 60335-1

EN 60335-2-69

EN 61000-3-2: 2014

EN 61000-3-3: 2013

EN 62233: 2008

**Sovelletut kansalliset standardit**

-

## 5.966-010

Allekirjoittaneet toimivat yrityksen johtokunnan puolesta ja sen valtakirjalla.



H. Jenner

Chairman of the Board of Management



S. Reiser

Director Regulatory Affairs & Certification

Dokumentointivastaava:

S. Reiser

Alfred Kärcher SE & Co. KG  
Alfred-Kärcher-Straße 28-40  
71364 Winnenden (Germany)

Tel.: +49 7195 14-0

Fax: +49 7195 14-2212

Winnenden, 2018/10/01

## Tekniset tiedot

		<b>IVC 60/30 Ap</b>
Verkköjännite	V	400
Taajuus	Hz	3~ 50
Nimellisteho	W	3000
Säiliön tilavuus	l	60
Ilmamäärä (maks.)	l/s	68
Alipaine (maks.)	kPa (mbar)	28,6 (286)
Suojatyyppi	--	IP X4
Kotelointiluokka	--	I
Imuletkuliitin (C-DN/C-ID)	DN	72
Imuletkun nimellisläpimitta	DN	42/52/72
Pituus x leveys x korkeus	mm	970 x 690 x 1240
Suodatinpinta	m <sup>2</sup>	1,9
Paino	kg	95
Ympäristön lämpötila (maks.)	°C	+40
<b>Mitatut arvot EN 60335-2-69 mukaisesti</b>		
Äänenpainetaso L <sub>pA</sub>	dB(A)	77
Epävarmuus K <sub>pA</sub>	dB(A)	1
Käsi-käsivarsi värinäarvo	m/s <sup>2</sup>	<2,5
Epävarmuus K	m/s <sup>2</sup>	0,2
<b>Verkkokaapeli</b>	H07RN-F 5x1,5 mm <sup>2</sup>	
	Osa-nro	Johdon pituus
EUR	6.650-064.0	5 m



Πριν χρησιμοποιήσετε τη συσκευή σας για πρώτη φορά, διαβάστε αυτές τις πρωτότυπες οδηγίες χρήσης, ενεργήστε σύμφωνα με αυτές και κρατήστε τις για μελλοντική χρήση ή για τον επόμενο ιδιοκτήτη.

- Πριν από την πρώτη χρήση διαβάστε οπωσδήποτε τις υποδείξεις ασφαλείας αρ. 5.956-249.0!
- Η μη τήρηση των οδηγιών χρήσης, καθώς και των υποδείξεων ασφαλείας, μπορεί να προκαλέσει βλάβες στη συσκευή ή κινδύνους για τον χρήστη ή άλλα άτομα.
- Σε περίπτωση βλαβών κατά τη μεταφορά ειδοποιήστε αμέσως τον αντιπρόσωπό σας.

## Πίνακας περιεχομένων

Πίνακας περιεχομένων . . . . .	EL	1
Προστασία περιβάλλοντος . . .	EL	1
Διαβάθμιση κινδύνων . . . . .	EL	1
Χρήση σύμφωνα με τους κανονισμούς . . . . .	EL	1
Στοιχεία συσκευής . . . . .	EL	2
Έναρξη λειτουργίας . . . . .	EL	2
Χειρισμός . . . . .	EL	2
Μεταφορά . . . . .	EL	3
Αποθήκευση . . . . .	EL	4
Φροντίδα και συντήρηση . . . .	EL	4
Αντιμέτωπιση βλαβών . . . . .	EL	4
Εγγύηση . . . . .	EL	5
Εξαρτήματα και ανταλλακτικά .	EL	5
Δήλωση Συμμόρφωσης των ΕΕ	EL	5
Τεχνικά χαρακτηριστικά . . . . .	EL	6

## Προστασία περιβάλλοντος



Τα υλικά συσκευασίας είναι ανακυκλώσιμα. Μην πετάτε τις συσκευασίες στα οικιακά απορρίμματα, αλλά σε ειδικό σύστημα επαναχρησιμοποίησης.



Οι παλιές συσκευές περιέχουν ανακυκλώσιμα υλικά, τα οποία θα πρέπει να μεταφέρονται σε σύστημα επαναχρησιμοποίησης. Οι μπαταρίες, τα λάδια και παρόμοια υλικά δεν επιτρέπεται να καταλήγουν στο περιβάλλον. Για το λόγο αυτόν η διάθεση παλιών συσκευών πρέπει να γίνεται σε κατάλληλα συστήματα συλλογής.

## Υποδείξεις για τα συστατικά (REACH)

Ενημερωμένες πληροφορίες για τα συστατικά μπορείτε να βρείτε στη διεύθυνση:

[www.kaercher.com/REACH](http://www.kaercher.com/REACH)

## Διαβάθμιση κινδύνων

### ⚠ ΚΙΝΔΥΝΟΣ

Για άμεσα επαπειλούμενο κίνδυνο, ο οποίος μπορεί να οδηγήσει σε σοβαρό τραυματισμό ή θάνατο.

### ⚠ ΠΡΟΕΙΔΟΠΟΙΗΣΗ

Για ενδεχόμενη επικίνδυνη κατάσταση, η οποία μπορεί να οδηγήσει σε σοβαρό τραυματισμό ή θάνατο.

### ⚠ ΠΡΟΣΟΧΗ

Υπόδειξη για μια ενδεχομένως επικίνδυνη κατάσταση, η οποία μπορεί να οδηγήσει σε ελαφρό τραυματισμό.

### ΠΡΟΣΟΧΗ

Υπόδειξη για μια δυνητικά επικίνδυνη κατάσταση, η οποία μπορεί να έχει ως συνέπεια υλικές ζημιές.

## Χρήση σύμφωνα με τους κανονισμούς

### ⚠ ΠΡΟΕΙΔΟΠΟΙΗΣΗ

Η συσκευή δεν ενδείκνυται για την αναρρόφηση επιβλαβών για την υγεία σκονών.

- Αυτή η ηλεκτρική σκούπα προορίζεται για τον υγρό και ξηρό καθαρισμό επιφανειών δαπέδων και τοίχων ή για αναρρόφηση σε χώρους παραγωγής.
- Η συσκευή αυτή είναι κατάλληλη για βιομηχανική χρήση, π.χ. σε αποθήκες και εργοστάσια, καθώς και σε μηχανήματα παραγωγής.
- Η συσκευή δεν διαθέτει έγκριση για μεταφορά με γερανό.

## Στοιχεία συσκευής

- 1 Μοχλός σύσφιξης
- 2 Κάλυμμα φίλτρου
- 3 Επίπεδο πτυχωτό φίλτρο
- 4 Δεξιά διάταξη απασφάλισης του μηχανισμού απόθεσης
- 5 Καλώδιο τροφοδοσίας
- 6 Ασφάλιση της κεφαλής αναρρόφησης
- 7 Λαβή καθαρισμού φίλτρου
- 8 Τροχίσκος δοχείου ρύπων
- 9 Σφράγιστρο
- 10 Δοχείο ρύπων
- 11 Ενδιάμεσος δακτύλιος
- 12 Αριστερή διάταξη απασφάλισης του μηχανισμού απόθεσης
- 13 Τροχός
- 14 Στόμιο αναρρόφησης
- 15 Τροχίσκος πλαισίου με φρένο ακινητοποίησης
- 16 Στήριγμα για ακροφύσιο δαπέδου
- 17 Τροχήλατη βάση
- 18 Χειρολαβή δοχείου ρύπων
- 19 Στήριγμα για σωλήνα αναρρόφησης
- 20 Χειρολαβή της κεφαλής αναρρόφησης
- 21 Περιστροφικός διακόπτης
- 22 Κεφαλή αναρρόφησης
- 23 Κινητήρας τριφασικού ρεύματος
- 24 Σιγαστήρας απαερίων
- 25 Λαβή μεταφοράς
- 26 Πινακίδα τύπου

## Έναρξη λειτουργίας

- ➔ Τοποθετήστε τη συσκευή σε θέση εργασίας, εάν χρειάζεται ασφαλίστε την με το φρένο ακινητοποίησης.
- ➔ Τοποθετήστε τον ελαστικό σωλήνα αναρρόφησης (δεν περιλαμβάνεται στη συσκευασία) στο στόμιο αναρρόφησης.
- ➔ Ελέγξτε τη στάθμη πλήρωσης στο δοχείο ρύπων πριν την έναρξη της εργασίας και αδειάστε το δοχείο κατά περίπτωση.
- ➔ Βεβαιωθείτε ότι το δοχείο ρύπων είναι σωστά τοποθετημένο.
- ➔ Συνδέστε το επιθυμητό εξάρτημα (δεν περιλαμβάνεται στη συσκευασία).

## Ηλεκτρολογικές συνδέσεις

### Δ ΠΡΟΣΟΧΗ

*Κάθε φορά που αλλάζετε ρευματοδότη ελέγχετε την σωστή φορά περιστροφής του κινητήρα.*

**Υπόδειξη:** Όταν η φορά περιστροφής είναι σωστή, γίνεται αισθητό ένα έντονο ρεύμα αέρος από την έξοδο του σιγαστήρα απαερίων. Σε περίπτωση λανθασμένης κατεύθυνσης περιστροφής παρατηρείται αναρρόφηση αέρα.

Εικόνα **A**

- ➔ Ελέγξτε την κατεύθυνση περιστροφής του κινητήρα. Σε περίπτωση λανθασμένης φοράς περιστροφής αλλάξτε τους πόλους στο βύσμα της συσκευής.

## Χειρισμός

### Δ ΠΡΟΣΟΧΗ

*Κίνδυνος βλάβης! Μην καλύπτετε τις εισόδους και τις εξόδους απαερίων στην κεφαλή αναρρόφησης.*

### Δ ΠΡΟΣΟΧΗ

*Κατά την αναρρόφηση δεν επιτρέπεται σε καμία περίπτωση να απομακρυνθούν τα δύο επίπεδα πτυχωτά φίλτρα.*

## Δοχείο ρύπων

**Υπόδειξη:** Το δοχείο ρύπων πρέπει να αδειάζει, όταν είναι γεμάτο έως και 3 εκ. κάτω από το άνω χείλος του.

- Ελέγχετε τακτικά τη στάθμη πλήρωσης του δοχείου ρύπων, επειδή η συσκευή δεν απενεργοποιείται αυτόματα.

## Ξηρή αναρρόφηση

### Δ ΠΡΟΣΟΧΗ

**Κατά την αλλαγή από υγρή σε ξηρή αναρρόφηση, προσέξτε τα ακόλουθα:**

*Η αναρρόφηση ξηρής σκόνης όταν το στοιχείο φίλτρου είναι υγρό μπορεί να επιβαρύνει το φίλτρο και να το αχρηστέψει.*

- ➔ Πριν από τη χρήση στεγνώστε καλά το υγρό φίλτρο ή αντικαταστήστε το με στεγνό.
- ➔ Εάν χρειαστεί, αντικαταστήστε το φίλτρο όπως περιγράφεται στο σημείο "Φροντίδα και συντήρηση".



## Υγρή αναρρόφηση

**Προσοχή:** Ελέγχετε συνεχώς τη στάθμη πλήρωσης στο δοχείο ρύπων κατά την απορρόφηση μεγάλων ποσοτήτων υγρών, επειδή το δοχείο μπορεί να γεμίσει και να ξεχειλίσει σε μερικά δευτερόλεπτα.

### ⚠ ΠΡΟΣΟΧΗ

Δώστε προσοχή στις τοπικές προδιαγραφές για την επεξεργασία λυμάτων.

- Μετά το πέρας της υγρής αναρρόφησης: Στεγνώστε το επίπεδο πτυχωτό φίλτρο. Καθαρίστε το δοχείο με ένα υγρό πανί και στεγνώστε το.

## Περιστροφικός διακόπτης

1

Συσκευή ON

0

Συσκευή OFF

## Ενεργοποίηση της μηχανής

- Συνδέστε το ρευματολήπτη στην πρίζα.
- Ενεργοποιήστε τη συσκευή από τον περιστροφικό διακόπτη.

## Καθάρισμα φίλτρου

Καθαρίζετε το επίπεδο πτυχωτό φίλτρο σε τακτά διαστήματα.

Εικόνα 

- Μετακινήστε πολλές φορές μέσα έξω τη λαβή καθαρισμού του φίλτρου με απενεργοποιημένη τη συσκευή.

## Απενεργοποίηση της μηχανής

- Απενεργοποιήστε τη συσκευή από τον περιστροφικό διακόπτη.
- Βγάλτε το ρευματολήπτη.

## Έπειτα από κάθε λειτουργία

### Καθάρισμα φίλτρου

- Μετακινήστε πολλές φορές μέσα έξω τη λαβή καθαρισμού του φίλτρου με απενεργοποιημένη τη συσκευή.

## Εκκένωση του δοχείου

- Ασφαλίστε το φρένο ακινητοποίησης. Εικόνα 
- Τραβήξτε προς τα πάνω τις διατάξεις απασφάλισης του μηχανισμού απόθεςης.
- Τραβήξτε τη λαβή μεταφοράς προς τα επάνω. Το δοχείο θα απασφαλιστεί και θα κατέβει.

Εικόνα 

- Τραβήξτε το δοχείο από τη χειρολαβή.
- Αδειάστε τον κάδο.
- Τοποθετήστε ξανά το δοχείο και ασφαλίστε το με τη λαβή ώθησης.

### ⚠ ΠΡΟΕΙΔΟΠΟΙΗΣΗ



*Κίνδυνος σύνθλιψης! Κατά το κλείδωμα, μην τοποθετείτε ποτέ τα χέρια σας ανάμεσα στο δοχείο ρύπων και τον ενδιάμεσο δακτύλιο ή κοντά στο μηχανισμό ανύψωσης. Ασφαλίστε το δοχείο με τις δύο λαβές ώθησης χρησιμοποιώντας και τα δύο χέρια σας.*

## Καθαρισμός συσκευής

- Καθαρίστε τη συσκευή εσωτερικά και εξωτερικά με αναρρόφηση και σκούπισμα με ένα υγρό πανί.

## Φύλαξη της συσκευής

- Τυλίξτε και αποθηκεύστε το καλώδιο ρεύματος.
- Τυλίξτε τον ελαστικό σωλήνα αναρρόφησης γύρω από τη λαβή ώθησης.
- Τοποθετήστε το ακροφύσιο δαπέδου και το σωλήνα αναρρόφησης στις αντίστοιχες υποδοχές.
- Τοποθετήστε τη συσκευή σε στεγνό χώρο και ασφαλίστε την ώστε να μην μπορεί να χρησιμοποιηθεί από αναρμόδια άτομα.

## Μεταφορά

### ⚠ ΠΡΟΣΟΧΗ

*Κίνδυνος τραυματισμού και βλάβης! Κατά τη μεταφορά λάβετε υπόψη το βάρος της συσκευής.*

- ➔ Απασφαλίστε το φρένο ακινητοποίησης και σπρώξτε τη συσκευή από τη λαβή ώθησης.
- ➔ Για να μεταφορτώσετε τη συσκευή, κρατήστε την από το τροχήλατο πλαίσιο και όχι από τη λαβή ώθησης.
- ➔ Κατά τη μεταφορά με οχήματα, ασφαλίστε τη συσκευή έναντι ενδεχόμενης ολίσθησης και ανατροπής, σύμφωνα με τις εκάστοτε ισχύουσες κατευθυντήριες οδηγίες.

## Αποθήκευση

### ⚠ ΠΡΟΣΟΧΗ

*Κίνδυνος τραυματισμού και βλάβης! Κατά την αποθήκευση λάβετε υπόψη το βάρος της συσκευής.*

Η συσκευή αυτή μπορεί να αποθηκεύεται μόνο σε εσωτερικούς χώρους.

## Φροντίδα και συντήρηση

### ⚠ ΚΙΝΔΥΝΟΣ

*Πριν από όλες τις εργασίες στη συσκευή, απενεργοποιήστε τη συσκευή και τραβήξτε το φως από την πρίζα.*

### Αντικατάσταση του επίπεδου πτυχωτού φίλτρου

**Υπόδειξη:** Για την αφαίρεση της κεφαλής αναρρόφησης απαιτούνται 2 άτομα.

- ➔ Απασφαλίστε και αφαιρέστε την κεφαλή αναρρόφησης.
- ➔ Απασφαλίστε και αφαιρέστε το κάλυμμα του φίλτρου.
- ➔ Αντικαταστήστε το επίπεδο πτυχωτό φίλτρο.
- ➔ Τοποθετήστε και ασφαλίστε και πάλι το κάλυμμα του φίλτρου.
- ➔ Τοποθετήστε, ευθυγραμμίστε και ασφαλίστε προσεκτικά την κεφαλή αναρρόφησης.

## Αντιμετώπιση βλαβών

### ⚠ ΚΙΝΔΥΝΟΣ

*Πριν από όλες τις εργασίες στη συσκευή, απενεργοποιήστε τη συσκευή και τραβήξτε το φως από την πρίζα.*

## Η τουρμπίνα αναρρόφησης δεν λειτουργεί

- ➔ Ελέγξτε το καλώδιο, το βύσμα, την ασφάλεια και την πρίζα.
- ➔ Θέστε τη συσκευή σε λειτουργία.

## Η τουρμπίνα αναρρόφησης λειτουργεί, αλλά η συσκευή δεν αναρροφά

**Υπόδειξη:** Όταν η φορά περιστροφής είναι σωστή, γίνεται αισθητό ένα έντονο ρεύμα αέρος από την έξοδο του σιγαστήρα απαερίων. Σε περίπτωση λανθασμένης κατεύθυνσης περιστροφής παρατηρείται αναρρόφηση αέρα.

Εικόνα **A**

- ➔ Ελέγξτε την κατεύθυνση περιστροφής του κινητήρα. Σε περίπτωση λανθασμένης φοράς περιστροφής αλλάξτε τους πόλους στο βύσμα της συσκευής.

## Η αναρροφητική ισχύς μειώνεται

- ➔ Απομακρύνετε τις εμπλοκές του ακροφυσίου αναρρόφησης, του σωλήνα αναρρόφησης, του ελαστικού σωλήνα αναρρόφησης ή του επίπεδου πτυχωτού φίλτρου
- ➔ Καθαρισμός φίλτρου: Μετακινήστε πολλές φορές μέσα έξω τη λαβή με απενεργοποιημένη τη συσκευή.
- ➔ Ελέγξτε τη σωστή έδραση της κεφαλής αναρρόφησης και του δοχείου.
- ➔ Αντικαταστήστε το επίπεδο πτυχωτό φίλτρο.

## Διαρροή σκόνης κατά την αναρρόφηση

- ➔ Μην ασφαρίζετε το κάλυμμα φίλτρου.
- ➔ Ελέγξτε εάν έγινε σωστή τοποθέτηση του επίπεδου πτυχωτού φίλτρου.
- ➔ Αντικαταστήστε το επίπεδο πτυχωτό φίλτρο.

## Εγγύηση

Σε κάθε χώρα ισχύουν οι όροι εγγύησης που εκδόθηκαν από την αρμόδια εταιρία μας προώθησης πωλήσεων. Αναλαμβάνουμε τη δωρεάν αποκατάσταση οποιασδήποτε βλάβης στη συσκευή σας, εφόσον οφείλεται σε αστοχία υλικού ή κατασκευαστικό σφάλμα, εντός της προθεσμίας που ορίζεται στην εγγύηση. Σε περίπτωση που επιθυμείτε να κάνετε χρήση της εγγύησης, παρακαλούμε απευθυνθείτε με την απόδειξη αγοράς στο κατάστημα από το οποίο προμηθευτήκατε τη συσκευή ή στην πλησιέστερη εξουσιοδοτημένη υπηρεσία τεχνικής εξυπηρέτησης πελατών μας.

## Εξαρτήματα και ανταλλακτικά

- Επιτρέπεται να χρησιμοποιούνται μόνο εξαρτήματα και ανταλλακτικά, τα οποία έχουν την έγκριση του κατασκευαστή. Τα γνήσια αξεσουάρ και ανταλλακτικά παρέχουν την εγγύηση της ασφαλούς και άψογης λειτουργίας της μηχανής.
- Μία επιλογή των ανταλλακτικών που χρειάζονται συχνότερα θα βρείτε στο τέλος των οδηγιών χρήσης.
- Περισσότερες πληροφορίες σχετικά με τα ανταλλακτικά μπορείτε να λάβετε στη διεύθυνση [www.kaercher.com](http://www.kaercher.com), τομέας Εξυπηρέτησης.
- Στο παραδοτέο υλικό δεν περιλαμβάνεται κανένα εξάρτημα. Τα εξαρτήματα πρέπει να παραγγελθούν ξεχωριστά ανάλογα με τη χρήση.
- Μπορείτε να προμηθευθείτε ανταλλακτικά και εξαρτήματα από τον αρμόδιο έμπορο ή από το υποκατάστημα της KÄRCHER της περιοχής σας.

## Δήλωση Συμμόρφωσης των ΕΕ

Δια της παρούσης δηλώνουμε ότι το μηχάνημα που χαρακτηρίζεται παρακάτω, με βάση τη σχεδίαση και την κατασκευή του, υπό τη μορφή που διατίθεται στην αγορά, πληροί στις σχετικές βασικές απαιτήσεις ασφαλείας και υγιεινής των οδηγιών της ΕΕ. Η παρούσα δήλωση παύει να ισχύει σε περίπτωση τροποποιήσεων του μηχανήματος χωρίς προηγούμενη συνεννόηση μαζί μας.

**Προϊόν:** Ηλεκτρική σκούπα υγρής και ξηρής αναρρόφησης

**Τύπος:** 1.576-xxx

**Σχετικές οδηγίες των ΕΕ**

2006/42/EK (+2009/127/EK)

2014/30/EE

**Εφαρμοσθέντα εναρμονισμένα πρότυπα**

EN 55014-1: 2006+A1: 2009+A2: 2011

EN 55014-2: 2015

EN 60335-1

EN 60335-2-69

EN 61000-3-2: 2014

EN 61000-3-3: 2013

EN 62233: 2008

**Εφαρμοσθέντα εθνικά πρότυπα**

-

**5.966-010**

Οι υπογράφωντες ενεργούν κατ' εντολή και με πληρεξούσιο από το διοικητικό συμβούλιο.

  
H. Jenner

Chairman of the Board of Management

  
S. Reiser

Director Regulatory Affairs & Certification

Υπεύθυνος εγγράφων τεκμηρίωσης:

S. Reiser

Alfred Kärcher SE & Co. KG

Alfred-Kärcher-Straße 28-40

71364 Winnenden (Germany)

Tel.: +49 7195 14-0

Fax: +49 7195 14-2212

Winnenden, 2018/10/01

## Τεχνικά χαρακτηριστικά

		<b>IVC 60/30 Ap</b>
Τάση ηλεκτρικού δικτύου	V	400
Συχνότητα	Hz	3~ 50
Ονομαστική ισχύς	W	3000
Χωρητικότητα κάδου	l	60
Ποσότητα αέρα (μέγ.)	l/s	68
Υποπίεση (μέγ.)	kPa (mbar)	28,6 (286)
Είδος προστασίας	--	IP X4
Κατηγορία προστασίας	--	I
Σύνδεση ελαστικού σωλήνα αναρρόφησης (C-DN/C-ID)	DN	72
Ονομαστικό πλάτος ελαστικού σωλήνα αναρρόφησης	DN	42/52/72
Μήκος x Πλάτος x Ύψος	mm	970 x 690 x 1240
Επιφάνεια φίλτρου	m <sup>2</sup>	1,9
Βάρος	kg	95
Θερμοκρασία περιβάλλοντος (μέγ.)	°C	+40
<b>Μετρούμενες τιμές κατά EN 60335-2-69</b>		
Επιτρεπόμενη στάθμη ηχητικής ισχύος L <sub>pA</sub>	dB(A)	77
Αβεβαιότητα K <sub>pA</sub>	dB(A)	1
Κραδασμοί στο χέρι/στο βραχίονα	m/s <sup>2</sup>	<2,5
Αβεβαιότητα K	m/s <sup>2</sup>	0,2
<b>Καλώδιο τροφοδοσίας δικτύου</b>	H07RN-F 5x1,5 mm <sup>2</sup>	
	Αριθ. ανταλλ.	Μήκος καλωδίου
EUR	6.650-064.0	5 m



Cihazın ilk kullanımından önce bu orijinal kullanma kılavuzunu okuyun, bu kılavuza göre davranın ve daha sonra kullanım veya cihazın sonraki sahip-lerine vermek için bu kılavuzu saklayın.

- İlk kullanımdan önce, 5.956-249.0 numaralı güvenlik uyarılarını mutlaka okuyun!
- Kullanım kılavuzunun ve emniyet uyarılarının dikkate alınmaması halinde cihazda hasar, kullanıcıda ve diğer kişilerde tehlike oluşabilir.
- Nakliye hasarlarını hemen yetkili satıcıya bildirin.

## İçindekiler

İçindekiler . . . . .	TR	1
Çevre koruma . . . . .	TR	1
Tehlike kademeleri . . . . .	TR	1
Kurallara uygun kullanım . . . . .	TR	1
Cihaz elemanları . . . . .	TR	2
İşletime alma . . . . .	TR	2
Kullanımı . . . . .	TR	2
Taşıma . . . . .	TR	3
Depolama . . . . .	TR	4
Koruma ve Bakım . . . . .	TR	4
Arızalarda yardım . . . . .	TR	4
Garanti . . . . .	TR	4
Aksesuarlar ve yedek parçalar . . . . .	TR	4
AB uygunluk bildirisi . . . . .	TR	5
Teknik Bilgiler . . . . .	TR	6

## Çevre koruma

	Ambalaj malzemeleri geri dönüştürülebilir. Ambalaj malzemelerini evinizin çöpüne atmak yerine lütfen tekrar kullanılabilircekleri yerlere gönderin.
	Eski cihazlarda, yeniden değerlendirme işlemine tabi tutulması gereken değerli geri dönüşüm malzemeleri bulunmaktadır. Aküler, yağ ve benzeri maddeler doğaya ulaşmamalıdır. Bu nedenle eski cihazları lütfen öngörülen toplama sistemleri aracılığıyla imha edin.

**İçindekiler hakkında uyarılar (REACH)**  
İçindekiler hakkında ayrıntılı bilgileri bulabileceğiniz adres:

[www.kaercher.com/REACH](http://www.kaercher.com/REACH)

## Tehlike kademeleri

### ⚠ **TEHLIKE**

*Ağır bedensel yaralanmalar ya da ölüme neden olan direkt bir tehlike için.*

### ⚠ **UYARI**

*Ağır bedensel yaralanmalar ya da ölüme neden olabilecek olası tehlikeli bir durum için.*

### ⚠ **TEDBİR**

*Hafif yaralanmalara neden olabilecek olası tehlikeli bir duruma yönelik uyarı.*

### **DIKKAT**

*Maddi hasarlara neden olabilecek olası tehlikeli bir duruma yönelik uyarı.*

## Kurallara uygun kullanım

### ⚠ **UYARI**

*Cihaz, zararlı tozların emilmesi için uygun değildir.*

- Bu süpürge, zemin ve duvar yüzeylerinin ıslak ve kuru temizlenmesi veya üretim bölgelerinde süpürme için üretilmiştir.
- Bu cihaz, örn. depolama ve üretim bölümleri ve üretim makineleri gibi sanayi amaçlı kullanım için uygundur.
- Cihaz vinçle yükleme için onaylanmamıştır.

## Cihaz elemanları

- 1 Gergi kolu
- 2 Filtre kapağı
- 3 Yatık filtre
- 4 Oturtma mekanizmasının sağ kilit açma mekanizması
- 5 Elektrik kablosu
- 6 Süpürge kafasının kilidi
- 7 Filtre temizleme kolu
- 8 Kir haznesinin manevra tekerleği
- 9 Kapak tapası
- 10 Zbiornik na zanieczyszczenia
- 11 Ara halka
- 12 Oturtma mekanizmasının sol kilit açma mekanizması
- 13 Tekerlek lastiği
- 14 Emme ağız
- 15 Park freniyle birlikte şasinin manevra tekerleği
- 16 Zemin memesi tutucusu
- 17 Şasi
- 18 Kir haznesinin tutamağı
- 19 Süpürme borusu tutucusu
- 20 Süpürme kafası tutamağı
- 21 Döner şalter
- 22 Emme başlığı
- 23 Trifaze akım motoru
- 24 Atık hava susturucusu
- 25 İtme yayı
- 26 Tip levhası

## İşletime alma

- Cihazı çalışma pozisyonuna getirin, gerekirse park frenleri ile emniyet alın.
- Süpürme hortumunu (teslimat kapsamına dahil değildir) süpürme ağızına takın.
- Çalışmaya başlamadan önce kir haznesindeki doluluk seviyesini kontrol edin ve gerekirse hazneyi boşaltın.
- Kir haznesinin kurallara uygun olarak yerleştirilmiş olduğundan emin olun.
- İstedığınız aksesuarı (teslimat kapsamında değildir) takın.

## Akım bağlantısı

### ⚠ **TEDBİR**

*Her priz değişiminde, motorun dönme yönünü kontrol edin.*

**Not:** Dönme yönü doğruysa, atık hava susturucusunun deliğinden çıkan güçlü bir hava akımını hissedilir. Dönme yönü yanlışsa hava emilir.

### Şekil A

- Motorun dönme yönünü kontrol edin. Dönme yönünün yanlış olması durumunda, cihaz soketindeki kutupları değiştirin.

## Kullanımı

### ⚠ **TEDBİR**

*Hasar tehlikesi! Cihaz kafasındaki hava besleme ve tahliye deliklerinin üstünü örtmeyin.*

### ⚠ **TEDBİR**

*Süpürme sırasında her iki yassı katlama filtresini kesinlikle çıkartmayın.*

## Toz haznesi

**Not:** Kenarın yaklaşık 3 cm altına kadar dolu olması durumunda kir haznesi boşaltılmalıdır.

- Cihaz otomatik olarak kapanacağı için, kir haznesindeki doluluk seviyesini düzenli olarak kontrol edin.

## Kuru emme

### ⚠ **TEDBİR**

**Islak süpürmeden kuru süpürmeye geçerken dikkat edilmesi gerekenler:**

*Filtre ıslakken kuru tozun emilmesi, filtrede yığılmaya neden olur ve filtreyi kullanılmaz duruma getirebilir.*

- Islak filtreyi kullanmadan önce iyice temizleyin veya kuru yerleştirin.
- Gerektiğinde filtreyi değiştirin, "Bakım ve Onarım" maddesinde açıklanır.

## Islak temizlik

**Dikkat:** Hazne birkaç saniye içinde dola-  
bileceği ve bunun sonucunda taşabile-  
ceği için, yüksek sıvı miktarlarını emdi-  
rirken kir haznesindeki doluluk seviyesi  
sürekli olarak kontrol edin.

### ⚠ **TEDBİR**

Yerel atık su işleme talimatlarına uyun.

- Sulu süpürmenin tamamlanmasından sonra: Yassı katlama filtresini kurutun. Hazneyi nemli bir bezle temizleyin ve kurutun.

## Döner şalter

1

Cihaz AÇIK

0

Cihaz KAPALI

## Cihazı açın

- Şebeke fişini takın.
- Cihazı döner şalterden açın.

## Filtre temizliği

Yassı katlama filtresini düzenli aralıklarla temizleyin.

### Şekil B

- Cihaz kapalıyken, filtre temizleme kolu-  
nu birkaç kez dışarı çekin ve içeri itin.

## Cihazın kapatılması

- Cihazı döner şalterden kapatın.
- Şebeke fişini prizden çekiniz.

## Her çalışmadan sonra

### Filtre temizliği

- Cihaz kapalıyken, filtre temizleme kolu-  
nu birkaç kez dışarı çekin ve içeri itin.

## Kabı boşaltınız

- Park frenlerini kilitleyin.

### Şekil C

- Oturtma mekanizmasının kilit açma me-  
kanizmalarını yukarı çekin.
- İtme kolunu yukarı çekin. Haznenin kili-  
di açılır ve hazne indirilir.

### Şekil D

- Hazneyi tutamaktan tutarak dışarı çe-  
kin.
- Kabı boşaltın.
- Hazneyi yerine yerleştirin ve itme kolu-  
yla kilitleyin.

### ⚠ **UYARI**



*Ezilme tehlikesi! Kilitleme sıra-  
sında elinizi kesinlikle kir hazne-  
si ve ara halka arasında tutma-  
yın ya da kaldırma mekanizmasına yaklaş-  
tırmayın. İtme koluna basarak iki elinizle  
hazneyi kilitleyin.*

## Cihazın temizlenmesi

- Cihazın dışını ve içini tozunu alarak ve silerek nemli bir bezle temizleyin.

## Cihazın saklanması

- Elektrik kablosunu sarın ve istifleyin:
- Süpürme hortumunu itme koluna sarın.
- Taban memesi ve süpürme borusunu il-  
gili tutucuya takın.
- Cihazı kuru bir odada muhafaza edin ve yetkisiz kullanıma karşı emniyete alın.

## Taşıma

### ⚠ **TEDBİR**

*Yaralanma ve hasar tehlikesi! Taşıma sıra-  
sında cihazın ağırlığına dikkat edin.*

- Park frenlerini çözün ve cihazı itme ko-  
lundan itin.
- Yükleme için şasiden tutun, itme ko-  
lundan tutmayın.
- Araçlarda taşıma sırasında, cihazı ge-  
çerli yönetmeliklere göre kaymaya ve devrilmeye karşı emniyete alın.

## Depolama

### ⚠ **TEDBİR**

*Yaralanma ve hasar tehlikesi! Depolama sırasında cihazın ağırlığına dikkat edin.*

Bu cihaz sadece iç mekanlarda depolanmalıdır.

## Koruma ve Bakım

### ⚠ **TEHLİKE**

*Cihazdaki tüm çalışmalardan önce cihazı kapatın ve elektrik fişini çekin.*

### Yassı katlama filtresinin değiştirilmesi

**Not:** Süpürme kafasını çıkartmak için 2 kişi gereklidir.

- Emme kafasının kilidini açın ve kafayı çıkartın.
- Filtre kapağının kilidini açın ve kapağı çıkartın.
- Yassı katlama filtresini değiştirin.
- Filtre kapağını yerleştirin ve kilitleyin.
- Süpürme kafasını yerleştirin, hizalayın ve kilitleyin.

## Arızalarda yardım

### ⚠ **TEHLİKE**

*Cihazdaki tüm çalışmalardan önce cihazı kapatın ve elektrik fişini çekin.*

### Emme türbini çalışmıyor

- Kablo, soket, sigorta ve prizi kontrol edin.
- Cihazı açın.

### Emme türbini çalışıyor fakat cihaz emmiyor

**Not:** Dönme yönü doğruysa, atık hava susturucusunun deliğinden çıkan güçlü bir hava akımı hissedilir. Dönme yönü yanlışsa hava emilir.

Şekil **A**

- Motorun dönme yönünü kontrol edin. Dönme yönünün yanlış olması durumunda, cihaz soketindeki kutupları değiştirin.

## Emme gücü dü

- Vakum memesi, vakum borusu, vakum hortumu ya da yassı katlama filtresindeki tıkanmaları giderin.
- Filtre temizliği: Cihaz kapalıyken tutamağı birkaç kez dışarı çekin ve içeri itin.
- Süpürme kafası ve haznenin doğru oturup oturmadığını kontrol edin.
- Yassı katlama filtresini değiştirin.

### Emme sırasında dışarı toz çıkıyor

- Filtre kapağını doğru şekilde kilitleyin.
- Yassı katlama filtrelerinin montaj konumunun doğru olup olmadığını kontrol edin.
- Yassı katlama filtresini değiştirin.

## Garanti

Her ülkede yetkili distribütörümüz tarafından verilmiş garanti şartları geçerlidir. Garanti süresi içinde cihazınızda oluşan muhtemel hasarları, arızanın kaynağı üretim veya malzeme hatası olduğu sürece ücretsiz olarak karşılıyoruz. Garanti hakkınızdan yararlanmanızı gerektiren bir durum olduğu zaman, ilgili faturanız ile birlikte satıcınıza veya size en yakın yetkili servisimize başvurunuz.

## Aksesuarlar ve yedek parçalar

- Sadece üretici tarafından onaylanmış aksesuar ve yedek parçalar kullanılmalıdır. Orijinal aksesuar ve orijinal yedek parçalar, cihazın güvenli ve arızasız bir biçimde çalışmasının güvencesidir.
- En sık kullanılan yedek parça çeşitlerini kullanım kılavuzunun sonunda bulabilirsiniz.
- Yedek parçalar hakkında diğer bilgileri, [www.kaercher.com](http://www.kaercher.com) adresindeki Servis bölümünden alabilirsiniz.
- Teslimat kapsamında hiçbir aksesuar bulunmamaktadır. Aksesuarlar, uygulamaya göre ayrı olarak sipariş edilmelidir.
- Yedek parçalar ve aksesuarları yetkili satıcınız ya da KÄRCHER temsilciliğinden temin edebilirsiniz.



## AB uygunluk bildirisi

İşbu belge ile aşağıda tanımlanan makine-  
nin konsepti ve tasarımı ve tarafımızdan pi-  
yasaya sürülen modeliyle AB yönetmelikle-  
rinin temel teşkil eden ilgili güvenlik ve sağ-  
lık yükümlülüklerine uygun olduğunu bildiri-  
riz. Onayımız olmadan cihazda herhangi  
bir değişiklik yapılması durumunda bu be-  
yan geçerliliğini yitirir.

**Ürün:** Kuru ve yaş elektrikli süpür-  
ge

**Tip:** 1.576-xxx

**İlgili AB yönetmelikleri**

2006/42/EG (+2009/127/EG)

2014/30/EU

**Kullanılmış olan uyumlu standartlar**

EN 55014-1: 2006+A1: 2009+A2: 2011

EN 55014-2: 2015

EN 60335-1

EN 60335-2-69

EN 61000-3-2: 2014

EN 61000-3-3: 2013

EN 62233: 2008

**Kullanılmış ulusal standartlar**

### 5.966-010

Aşağıda imzası olan kişiler, yönetim kurulu  
adına ve yönetim kurulunun yetkisine sahip  
olarak hareket eder.



H. Jenner

Chairman of the Board of Management



S. Reiser

Director Regulatory Affairs & Certification

Dokümantasyon sorumlusu:

S. Reiser

Alfred Kärcher SE & Co. KG

Alfred-Kärcher-Straße 28-40

71364 Winnenden (Germany)

Tel.: +49 7195 14-0

Fax: +49 7195 14-2212

Winnenden, 2018/10/01

## Teknik Bilgiler

### IVC 60/30 Ap

Şebeke gerilimi	V	400
Frekans	Hz	3~ 50
Nominal güç	W	3000
Kap içeriği	l	60
Hava miktarı (maks.)	l/s	68
Vakum (maks.)	kPa (mbar)	28,6 (286)
Koruma şekli	--	IP X4
Koruma sınıfı	--	I
Süpürme hortumu bağlantısı (C-DN/C-ID)	DN	72
Süpürme hortumu nominal genişliği	DN	42/52/72
Uzunluk x Genişlik x Yükseklik	mm	970 x 690 x 1240
Filtre yüzeyi	m <sup>2</sup>	1,9
Ağırlık	kg	95
Çevre sıcaklığı (maks.)	°C	+40

### 60335-2-69'a göre belirlenen değerler

Ses basıncı seviyesi L <sub>pA</sub>	dB(A)	77
Güvensizlik K <sub>pA</sub>	dB(A)	1
El-kol titreşim değeri	m/s <sup>2</sup>	<2,5
Güvensizlik K	m/s <sup>2</sup>	0,2

<b>Elektrik kab- losu</b>	H07RN-F 5x1,5 mm <sup>2</sup>	
	Parça No.	Kablo uzun- luğu
EUR	6.650-064.0	5 m



Перед первым применением вашего прибора прочитайте эту оригинальную инструкцию по эксплуатации, после этого действуйте соответственно и сохраните ее для дальнейшего пользования или для следующего владельца.

- Перед первым вводом в эксплуатацию обязательно прочтите указания по технике безопасности № 5.956-249.0!
- При несоблюдении инструкции и указаний по технике безопасности пылесос может выйти из строя, а для оператора и других лиц возникает риск получения травмы.
- При повреждениях, полученных во время транспортировки, немедленно свяжитесь с продавцом.

## Оглавление

Оглавление . . . . .	RU	1
Защита окружающей среды . . . . .	RU	1
Степень опасности . . . . .	RU	1
Использование по назначению . . . . .	RU	1
Элементы прибора . . . . .	RU	2
Начало работы . . . . .	RU	2
Управление . . . . .	RU	2
Транспортировка . . . . .	RU	3
Хранение . . . . .	RU	4
Уход и техническое обслуживание . . . . .	RU	4
Помощь в случае неполадок . . . . .	RU	4
Гарантия . . . . .	RU	4
Принадлежности и запасные детали . . . . .	RU	5
Заявление о соответствии EU . . . . .	RU	5
Технические данные . . . . .	RU	6

## Защита окружающей среды



Упаковочные материалы пригодны для вторичной переработки. Пожалуйста, не выбрасывайте упаковку вместе с бытовыми отходами, а сдайте ее в один из пунктов приема вторичного сырья.



Старые приборы содержат ценные перерабатываемые материалы, подлежащие передаче в пункты приемки вторичного сырья. Аккумуляторы, масло и иные подобные материалы не должны попадать в окружающую среду. Поэтому утилизируйте старые приборы через соответствующие системы приемки отходов.

### Инструкции по применению компонентов (REACH)

Актуальные сведения о компонентах приведены на веб-узле по следующему адресу:

[www.kaercher.com/REACH](http://www.kaercher.com/REACH)

## Степень опасности

### ⚠ ОПАСНОСТЬ

*Для непосредственно грозящей опасности, которая приводит к тяжелым увечьям или к смерти.*

### ⚠ ПРЕДУПРЕЖДЕНИЕ

*Для возможной потенциально опасной ситуации, которая может привести к тяжелым увечьям или к смерти.*

### ⚠ ОСТОРОЖНО

*Указание на потенциально опасную ситуацию, которая может привести к получению легких травм.*

### ВНИМАНИЕ

*Указание относительно возможной потенциально опасной ситуации, которая может повлечь материальный ущерб.*

## Использование по назначению

### ⚠ ПРЕДУПРЕЖДЕНИЕ

*Прибор не предназначен для сбора вредной для здоровья пыли.*

- Данный пылесос предназначен для проведения влажной и сухой чистки поверхностей полов и стен, либо для использования в качестве вытяжного устройства на производственных участках.
- Прибор предназначен для применения в промышленных условиях, например, в складских цехах и производственных участках, а также в серийных машинах.
- Прибор не предназначен для погрузки с помощью крана.

## Элементы прибора

- 1 Рукоятка зажима
- 2 Крышка фильтра
- 3 Плоский складчатый фильтр
- 4 Правое устройство разблокировки механизма отвала
- 5 Сетевой шнур
- 6 Блокировка всасывающей головки
- 7 Ручка для чистки фильтра
- 8 Направляющие ролики мусорного бака
- 9 Пробка
- 10 Мусорный бак
- 11 Прокладочное кольцо
- 12 Левое устройство разблокировки механизма отвала
- 13 Рабочее колесо
- 14 Всасывающий патрубок
- 15 Направляющий ролик шасси со стопорным устройством
- 16 Держатель насадки для пола
- 17 Шасси
- 18 Рукоятка мусорного бака
- 19 Держатель для всасывающей трубки
- 20 Ручка всасывающего элемента
- 21 Поворотный переключатель
- 22 Всасывающая головка
- 23 Двигатель трехфазного тока
- 24 Глушитель отходящего воздуха
- 25 ведущая дуга
- 26 Заводская табличка с данными

## Начало работы

- Поставить прибор в рабочую позицию, при необходимости зафиксировать стояночным тормозом.
- Вставить всасывающий шланг (не входит в объем поставки) во всасывающий патрубок.
- Перед началом работы проверить уровень заполнения мусорного бака и опорожнить его при необходимости.
- Убедиться, что мусорный бак установлен надлежащим образом.
- Подключить желаемые принадлежности (не входят в объем поставки).

## Подключение к источнику тока

### **△ ОСТОРОЖНО**

*При каждой замене розетки проверить направление вращения двигателя.*

**Указание:** При правильно выбранном направлении вращения чувствуется сильный поток воздуха, выходящего из отверстия глушителя отходящего воздуха. При не правильно выбранном направлении воздух начинает всасываться.

Рисунок **A**

- Проверить направление вращения двигателя. При неправильном направлении вращения поменять местами полюсы на штепсельной вилке прибора.

## Управление

### **△ ОСТОРОЖНО**

*Опасность повреждения! Не закрывать отверстия для входа и выхода воздуха на всасывающем элементе.*

### **△ ОСТОРОЖНО**

*Запрещено удаление складчатого фильтра во время работы.*

## Мусорный бак

**Указание:** Мусорный бак необходимо опорожнить тогда, когда он заполнен до уровня примерно 3 см. от верхнего края.

- Следует регулярно проверять уровень заполнения мусорного бака, поскольку устройство не отключается автоматически.

## Сухая чистка

### **△ ОСТОРОЖНО**

*При переходе от влажной чистки к сухой учитывать:*

*Всасывание сухой пыли при влажном фильтре может привести к возникновению засора и вывести фильтр из строя.*

- Перед использованием влажный фильтр следует хорошо просушить или заменить на сухой.
- В случае необходимости фильтр следует заменять, следуя указаниям в разделе "Уход и техническое обслуживание".

## Влажная чистка

**Внимание:** Следует постоянно контролировать уровень заполнения мусорного бака при сборе большого количества жидкости, поскольку заполнение бака происходит в течение нескольких секунд и может возникнуть его переполнение.

### ⚠ ОСТОРОЖНО

Соблюдайте местные предписания по обращению со сточными водами.

- После завершения чистки во влажном режиме: Просушить складчатый фильтр. Очистить бак с помощью влажной тряпки и высушить.

## Поворотный переключатель

**1**

Прибор ВКЛ

**0**

Прибор ВЫКЛ

## Включение прибора

- Вставьте штепсельную вилку в электророзетку.
- Включить прибор с помощью поворотного переключателя.

## Чистка фильтра

Регулярно проводить очистку складчатого фильтра.

Рисунок **Б**

- Несколько раз выдвинуть и вдвинуть ручку чистки фильтра при включенном устройстве.

## Выключение прибора

- Выключить прибор с помощью поворотного переключателя.
- Отсоедините прибор от электросети.

## После каждой эксплуатации

### Чистка фильтра

- Несколько раз выдвинуть и вдвинуть ручку чистки фильтра при включенном устройстве.

## Опорожнить резервуар

- Зафиксировать стопорные устройства.

Рисунок **С**

- Потянуть разблокировку механизма отвала вверх.
- Передвинуть наверх буксирную скобу. Произойдет разблокировка и опускание резервуара.

Рисунок **Д**

- Снять резервуар с рукоятки.
- Опустошить бак.
- Заново установить резервуар и зафиксировать с помощью буксирной скобы.

### ⚠ ПРЕДУПРЕЖДЕНИЕ



*Опасность сдавливания! Во время блокирования ни в коем случае не держать руки между мусорным баком и прокладочным кольцом или рядом с механизмом подъемника. Зафиксировать резервуар посредством нажатия двумя руками на буксирную скобу.*

## Чистка прибора

- Очистить прибор снаружи и внутри пылесосом и протереть его влажным полотенцем.

## Хранение прибора

- Отсоединить и смотать кабель питания:
- Обмотать всасывающий шланг вокруг буксирной скобы.
- Поместить насадку для пола и всасывающую трубку в соответствующие держатели.
- Хранить прибор в сухом помещении, приняв при этом меры от несанкционированного использования.

## Транспортировка

### ⚠ ОСТОРОЖНО

*Опасность получения травм и повреждений! При транспортировке следует обратить внимание на вес устройства.*

- Опустить стояночный тормоз и установить устройство на буксирную скобу.
- Для погрузки прибор следует брать за шасси, а не за буксирную скобу.
- При перевозке аппарата в транспортных средствах следует учитывать действующие местные государственные нормы, направленные на защиту от скольжения и опрокидывания.

## Хранение

### ⚠ ОСТОРОЖНО

*Опасность получения травм и повреждений! При хранении следует обращать внимание на вес устройства. Это устройство разрешается хранить только во внутренних помещениях.*

## Уход и техническое обслуживание

### ⚠ ОПАСНОСТЬ

*Перед проведением любых работ с прибором, выключить прибор и вытянуть штепсельную вилку.*

### Замена складчатого фильтра

**Указание:** Для того, чтобы снять всасывающий элемент потребуется два человека.

- Разблокировать и снять всасывающий элемент.
- Разблокировать и снять крышку фильтра.
- Заменить складчатый фильтр.
- Надеть и зафиксировать крышку фильтра.
- Осторожно надеть, выровнять и зафиксировать всасывающий элемент.

## Помощь в случае неполадок

### ⚠ ОПАСНОСТЬ

*Перед проведением любых работ с прибором, выключить прибор и вытянуть штепсельную вилку.*

## Всасывающая турбина не работает

- Проверить шнур, вилку, предохранитель и розетку.
- Включить аппарат.

## Всасывающая турбина работает, но аппарат не сосет

**Указание:** При правильно выбранном направлении вращения чувствуется сильный поток воздуха, выходящего из отверстия глушителя отходящего воздуха. При не правильно выбранном направлении воздух начинает всасываться.

Рисунок **A**

- Проверить направление вращения двигателя. При неправильном направлении вращения поменять местами полюсы на штепсельной вилке прибора.

## Мощность всасывания упала

- Удалить мусор из всасывающего сопла, всасывающей трубки, всасывающего шланга или складчатого фильтра.
- Чистка фильтра: Несколько раз выдвинуть и вдвинуть ручку при включенном устройстве.
- Проверить правильность расположения всасывающей головки и бака.
- Заменить складчатый фильтр.

## Во время чистки из прибора выделяется пыль

- Правильно закрыть крышку фильтра.
- Проверить правильность установки складчатого фильтра.
- Заменить складчатый фильтр.

## Гарантия

В каждой стране действуют соответственно гарантийные условия, изданные уполномоченной организацией сбыта нашей продукции в данной стране. Возможные неисправности прибора в течение гарантийного срока мы устраняем

бесплатно, если причина заключается в дефектах материалов или ошибках при изготовлении. В случае возникновения претензий в течение гарантийного срока просьба обращаться, имея при себе чек о покупке, в торговую организацию, продавшую вам прибор или в ближайшую уполномоченную службу сервисного обслуживания.

Дата выпуска отображается на заводской табличке в закодированном виде. При этом отдельные цифры имеют следующее значение::

Пример: 30190  
3 год выпуска  
0 столетие выпуска  
1 десятилетие выпуска  
9 вторая цифра месяца выпуска  
0 первая цифра месяца выпуска

Таким образом, в данном примере код 30190 означает дату выпуска 09/(2)013.

## Принадлежности и запасные детали

- Разрешается использовать только те принадлежности и запасные части, использование которых было одобрено изготовителем. Использование оригинальных принадлежностей и запчастей гарантирует Вам надежную и бесперебойную работу прибора.
- Выбор наиболее часто необходимых запчастей вы найдете в конце инструкции по эксплуатации.
- Дальнейшую информацию о запчастях вы найдете на сайте [www.kaercher.com](http://www.kaercher.com) в разделе Service.
- Принадлежности в объем поставки не входят. Необходимые в зависимости от предполагаемой работы принадлежности следует заказывать отдельно.
- Запасные части и принадлежности Вы можете получить у Вашего дилера или в филиале фирмы KÄRCHER.

## Заявление о соответствии EU

Настоящим мы заявляем, что нижеуказанный прибор по своей концепции и конструкции, а также в осуществленном и допущенном нами к продаже исполнении отвечает соответствующим основным требованиям по безопасности и здоровью согласно директивам EU. При внесении изменений, не согласованных с нами, данное заявление теряет свою силу.

**Продукт** Пылесос для мокрой и сухой чистки  
**Тип:** 1.576-xxx

**Основные директивы EU**  
2006/42/EC (+2009/127/EC)  
2014/30/EU

**Примененные гармонизированные нормы**

EN 55014–1: 2006+A1: 2009+A2: 2011  
EN 55014–2: 2015  
EN 60335–1  
EN 60335–2–69  
EN 61000–3–2: 2014  
EN 61000–3–3: 2013  
EN 62233: 2008

**Примененные внутригосударственные нормы**

-

### 5.966-010

Нижеподписавшиеся лица действуют от имени и по доверенности Правления.

  
H. Jenner

Chairman of the Board of Management

  
S. Reiser

Director Regulatory Affairs & Certification

Уполномоченный сотрудник по ведению документооборота:

S. Reiser  
Alfred Kärcher SE & Co. KG  
Alfred-Kärcher-Straße 28-40  
71364 Winnenden (Germany)  
Tel.: +49 7195 14-0  
Fax: +49 7195 14-2212

Winnenden, 2018/10/01

## Технические данные

		<b>IVC 60/30 Ap</b>
Напряжение сети	V	400
Частота	Hz	3~ 50
Номинальная мощность	W	3000
Емкость бака	l	60
Количество воздуха (макс.)	l/s	68
Нижнее давление (макс.)	kPa (mbar)	28,6 (286)
Тип защиты	--	IP X4
Класс защиты	--	I
Гнездо для подключения шланга (C-DN/C-ID)	DN	72
Номинальный диаметр всасывающего шланга	DN	42/52/72
Длина x ширина x высота	mm	970 x 690 x 1240
Активная поверхность фильтра	m <sup>2</sup>	1,9
Вес	kg	95
Температура окружающей среды (макс.)	°C	+40
<b>Значение установлено согласно стандарту EN 60335-2-69</b>		
Уровень шума дБ <sub>а</sub>	dB(A)	77
Опасность K <sub>РА</sub>	dB(A)	1
Значение вибрации рука-плечо	m/s <sup>2</sup>	<2,5
Опасность K	m/s <sup>2</sup>	0,2
<b>Сетевой шнур</b>	H07RN-F 5x1,5 mm <sup>2</sup>	
	№ детали	Длина шнура
EUR	6.650-064.0	5 m





A készülék első használata előtt olvassa el ezt az eredeti használati utasítást, ez alapján járjon el és tartsa meg a későbbi használatra vagy a következő tulajdonos számára.

- Az első üzembevétele előtt mindenképpen olvassa el az 5.956-249.0 sz. biztonsági utasításokat!
- A gépkönyv és a biztonságtechnikai utasítások be nem tartása esetén a készülék megromolhat és veszélybe kerülhet annak kezelője, illetve más személyek.
- Szállítási sérülések esetén azonnal tájékoztassa a kereskedőt.

## Tartalomjegyzék

Tartalomjegyzék . . . . .	HU	1
Környezetvédelem . . . . .	HU	1
Veszély fokozatok . . . . .	HU	1
Rendeltetésszerű használat . .	HU	1
Készülék elemek . . . . .	HU	2
Üzembevétele . . . . .	HU	2
Használat . . . . .	HU	2
Szállítás . . . . .	HU	3
Tárolás . . . . .	HU	4
Ápolás és karbantartás . . . . .	HU	4
Segítség üzemzavar esetén . .	HU	4
Garancia . . . . .	HU	4
Tartozékok és alkatrészek . . .	HU	4
EU konformitási nyilatkozat . .	HU	5
Műszaki adatok . . . . .	HU	6

## Környezetvédelem



A csomagolási anyagok újrahasznosíthatók. Kérjük, ne dobja a csomagolást a házi szemétkorba, hanem vigye el egy újrahasznosító helyre.



A használt készülékek értékes újrahasznosítható anyagokat tartalmaznak, amelyeket újrahasznosító helyen kell elhelyezni. Az elemeknek, olajnak és hasonló anyagoknak nem szabad a környezetbe kerülni. Ezért kérjük, a használt készülékeket megfelelő gyűjtőrendszeren keresztül távolítsa el.

## Megjegyzések a tartalmazott anyagokkal kapcsolatban (REACH)

Aktuális információkat a tartalmazott anyagokkal kapcsolatosan a következő címen talál:

[www.kaercher.com/REACH](http://www.kaercher.com/REACH)

## Veszély fokozatok

### ⚠ VESZÉLY

*Azonnal fenyegető veszély, amely súlyos testi sérüléshez vagy halálhoz vezet.*

### ⚠ FIGYELMEZTETÉS

*Esetlegesen veszélyes helyzet, amely súlyos testi sérüléshez vagy halálhoz vezethet.*

### ⚠ VIGYÁZAT

*Figyelmeztetés esetlegesen veszélyes helyzetre, amely könnyű sérüléshez vezethet.*

### FIGYELEM

*Lehetséges veszélyes helyzetre való figyelmeztetés, amely anyagi kárhoz vezethet.*

## Rendeltetésszerű használat

### ⚠ FIGYELMEZTETÉS

*A készülék nem alkalmas egészségre káros por felszívására.*

- Ez a porszívó padló- és falfelületek nedves és száraz tisztítására vagy gyártási területek leszívására szolgál.
- Ez a készülék ipari használatra alkalmas, i. raktár- és gyártási területeken és gyártógépeken.
- A készüléket nem szabad daruval megemelni.

## Készülék elemek

- 1 Feszítőkar
- 2 Szűrőfedél
- 3 Lapos harmonikaszűrő
- 4 Az ülepítő mechanika jobb oldali kioldása
- 5 Hálózati kábel
- 6 Szívófej zárja
- 7 Szűrőtisztítás markolata
- 8 A szeméttartály kormánygörgője
- 9 Zár dugója
- 10 Hulladéktartály
- 11 Gyűrűbetét
- 12 Az ülepítő mechanika bal oldali kioldása
- 13 Futókerék
- 14 Szívótámasztékok
- 15 Az alváz görgője rögzítőfékkel
- 16 Padlófej tartó
- 17 Alváz
- 18 A szennytartály fogantyúja
- 19 Szívócső tartója
- 20 A szívófej fogantyúja
- 21 Forgókapcsoló
- 22 Szívófej
- 23 Váltakozó áramú motor
- 24 Távozó levegő hangtompító
- 25 Tolókengyel
- 26 Típus tábla

## Üzembevétele

- A készüléket helyezze munkapozícióba, ha szükséges biztosítsa rögzítőfékkel.
- Szívócsövet (nem része a szállítási terjedelemnek) helyezze be a szívócső csatlakozójába.
- A szennyvíztartály feltöltési szintjét a munka megkezdése előtt ellenőrizni kell és adott esetben a tartályt ki kell üríteni.
- Győződjön meg róla, hogy a szennytartály szabályszerűen van-e behelyezve.
- A kívánt tartozékot (nem része a szállítási terjedelemnek) felhelyezni.

## Áram csatlakozás

### ⚠ VIGYÁZAT

Minden dugós kapcsoló cseréjekor, ellenőrizze a motor forgási irányát.

**Megjegyzés:** Helyes forgási iránynál a távozó levegő hangtompító nyílásából erős légáramot lehet érezni. Helytelen forgási irány esetén a levegőt beszívja.

Ábra 

- Ellenőrizze a motor forgási irányát. Helytelen forgatási irány esetén cserélje meg a pólusokat a készülék dugós csatlakozóján.

## Használat

### ⚠ VIGYÁZAT

Sérülésveszély! A szívófejen található bemenő- és távozó levegő nyílásokat ne takarja le.

### ⚠ VIGYÁZAT

Porszívózásakor sohasem szabad eltávolítani a két összehajtható szűrőt.

## Szennytartály

**Megjegyzés:** A szennytartályt ki kell üríteni, ha a felső szegély alatt kb. 3 cm-re megtelt.

- A szennytartály feltöltési szintjét rendszeresen ellenőrizni kell, mivel a készülék nem kapcsol ki automatikusan.

## Száraz porszívózás

### ⚠ VIGYÁZAT

**Nedvesről szárazporszívózásra kapcsoláskor vegye figyelembe a következőket:**

Száraz por felszívásakor nedves szűrőelem esetén a szűrő eltömődik és használatatlanná válhat.

- A nedves szűrőt használat előtt jól szárítsa meg vagy cserélje ki szárazra.
- Szükség esetén cserélje ki a szűrőt, az "Ápolás és karbantartás" pont alatt van leírva.

## Nedves porszívózás

**Figyelem: A szennytartály felöltési szintjét nagy mennyiségű folyadék felszívása esetén állandóan ellenőrizni kell, mivel a tartály másodperceken belül fel tud töltődni, és ezáltal túlfolyhat.**

### ⚠ VIGYÁZAT

Vegye figyelembe a szennyvíz kezelésével kapcsolatos helyi előírásokat.

- A nedves porszívózás befejezése után: Szárítsa meg az összehajtható szűrőt. A tartályt nedves ronggyal tisztítsa ki és szárítsa meg.

## Forgókapcsoló

1

Készülék BE

0

Készülék KI

## A készülék bekapcsolása

- Dugja be a hálózati csatlakozót.
- A készüléket a forgókapcsolónál kapcsolja be.

## Szűrőtisztítás

Az összehajtható szűrőt rendszeres időközönként tisztítani kell.

Ábra 

- A szűrőtisztítás fogantyúját, kikapcsolt készülék mellett, többször kihúzni és betolni.

## A készülék kikapcsolása

- A készüléket a forgókapcsolónál kapcsolja ki.
- Húzza ki a hálózati dugót.

## Minden üzem után

### Szűrőtisztítás

- A szűrőtisztítás fogantyúját, kikapcsolt készülék mellett, többször kihúzni és betolni.

## A tartályt ürítse ki

- Rögzítőfékeket rögzíteni.

Ábra 

- Az ülepítő mechanika kioldását felfele húzni.
- Húzza fel a tolokengyelt. A tartály kiold és leeresztődik.

Ábra 

- A tartályt a fogantyúnál fogva húzza ki.
- Ürítse ki a tartályt.
- Helyezze be ismét a tartályt és reteszelve el a tolokengyelt.

### ⚠ FIGYELMEZTETÉS



**Összenyomásveszély! A bezárás alatt semmi esetre se tartsa kezét a hulladékartály és a gyűrűbetét között vagy nyúljon az emelőmechanika közelébe. A tartályt a tolokengyel megnyomásával mindkét kézzel zárja el.**

## A készülék tisztítása

- A készüléket kívül-belül porszívóval és nedves ronggyal kell megtisztítani.

## A készülék tárolása

- Tekerje fel a hálózati kábelt és tegye le.
- A szívótműtöt tekerje fel a tolokengyelre.
- A padlófejet és a szívócsövet tegye a megfelelő tartóba.
- A készüléket száraz helyiségben állítsa le és biztosítsa illetéktelen használat ellen.

## Szállítás

### ⚠ VIGYÁZAT

**Sérülés- és rongálódásveszély! Szállítás esetén vegye figyelembe a készülék súlyát.**

- A rögzítőfékeket kioldani és a készüléket a tolokengyelnél tolni.
- A készüléket berakodáskor az alváznál kell megfogni és nem a tolokengyelnél.
- Járművel történő szállítás esetén a készüléket az adott irányelveknek megfelelően kell csúsztatás és borulás ellen biztosítani.

## Tárolás

### ⚠ VIGYÁZAT

Sérülés- és rongálódásveszély! Tárolás esetén vegye figyelembe a készülék súlyát. Ezt a készüléket csak beltéri helyiségben szabad tárolni.

## Ápolás és karbantartás

### ⚠ VESZÉLY

A készüléken történő bármiféle munka előtt kapcsolja ki a készüléket és húzza ki a hálózati csatlakozót.

### Összehajtható szűrő cseréje

**Megjegyzés:** A szívófej levételéhez 2 személy szükséges.

- Oldja ki és vegye le a szívófejet.
- Oldja ki és vegye le a szűrőfedelelet.
- Cserélje ki az összehajtható szűrőt.
- Helyezze vissza és biztosítsa a szűrőfedelelet.
- Óvatosan helyezze vissza a szívófejet, igazítsa meg és biztosítsa.

### Segítség üzemzavar esetén

### ⚠ VESZÉLY

A készüléken történő bármiféle munka előtt kapcsolja ki a készüléket és húzza ki a hálózati csatlakozót.

### A szívóturbina nem megy

- Ellenőrizze a kábelt, a dugós kapcsolót, a biztosítékot és a dugaljat.
- Kapcsolja be a készüléket.

### A szívóturbina megy, de a gép nem sziv

**Megjegyzés:** Helyes forgási iránynál a távozó levegő hangtompító nyílásából erős légáramot lehet érezni. Helytelen forgási irány esetén a levegőt beszívja.

Ábra 

- Ellenőrizze a motor forgási irányát. Helytelen forgatási irány esetén cserélje meg a pólusokat a készülék dugós csatlakozóján.

## Szívóerő alábbhagy

- Távolítsa el a dugulásokat a szívófűvőkábelből, szívócsőből, szívótömlőből vagy összehajtható szűrőből.
- Szűrőtisztítás: A fogantyút, kikapcsolt készülék mellett, többször kihúzni és betolni.
- Ellenőrizze a szívófej és a tartály helyes illeszkedését.
- Cserélje ki az összehajtható szűrőt.

### Porszívózásnál por áramlik ki

- Helyesen biztosítsa a szűrőfedelelet.
- Az összehajtható szűrő helyes beépítési helyzetét ellenőrizni.
- Cserélje ki az összehajtható szűrőt.

## Garancia

Minden országban az illetékes forgalmazónk által kiadott garancia feltételek érvényesek. Az esetleges üzemzavarokat az Ön készülékén a garancia lejártáig költségmentesen elhárítjuk, amennyiben anyag- vagy gyártási hiba az oka. Garanciális esetben kérjük, forduljon a vásárlást igazoló bizonylattal kereskedőjéhez vagy a legközelebbi hivatalos szakszervizhez.

## Tartozékok és alkatrészek

- Csak olyan tartozékokat és alkatrészeket szabad használni, amelyeket a gyártó jóváhagyott. Az eredeti tartozékok és az eredeti alkatrészek biztosítják azt, hogy a készüléket biztonságosan és zavartalanul lehessen üzemeltetni.
- Az üzemeltetési útmutató végén talál egy válogatást a legtöbbször szükséges alkatrészekről.
- További információkat az alkatrészekről a [www.kaercher.com](http://www.kaercher.com) címen talál a 'Service' oldalakon.
- A szállítmány nem tartalmaz tartozékokat. A konkrét alkalmazási esettől függően a tartozékokat külön kell megrendelni.
- Alkatrészeket és tartozékokat kereskedőjénél vagy KÄRCHER-telephelyen kaphat.

## EU konformitási nyilatkozat

Ezennel tanúsítjuk, hogy az alábbiakban megnevezett gép tervezése és építési módja alapján az általunk forgalomba hozott kivitelben megfelel az EU irányelvek vonatkozó, alapvető biztonsági és egészségügyi követelményeinek. A gép jóváhagyásunk nélkül történő módosítása esetén ez a nyilatkozat elveszti érvényességét. A készülék megfelel az EU-ban és Magyarországon (HU) harmonizált szabványoknak.

**Termék:** Nedves- és szárazporszívó

**Típus:** 1.576-xxx

**Vonatkozó európai közösségi irányelvek:**

2006/42/EK (+2009/127/EK)

2014/30/EU

**Alkalmazott harmonizált szabványok:**

EN 55014–1: 2006+A1: 2009+A2: 2011

EN 55014–2: 2015

EN 60335–1

EN 60335–2–69

EN 61000–3–2: 2014

EN 61000–3–3: 2013

EN 62233: 2008

**Alkalmazott összehangolt normák:**

-

### 5.966-010

Az aláírók az igazgatóság megbízásából és teljes körű meghatalmazásával járnak el.



H. Jenner

Chairman of the Board of Management



S. Reiser

Director Regulatory Affairs & Certification

A dokumentáció összeállításáért felelős:  
S. Reiser

Alfred Kärcher SE & Co. KG  
Alfred-Kärcher-Straße 28-40  
71364 Winnenden (Germany)  
Tel.: +49 7195 14-0  
Fax: +49 7195 14-2212

Winnenden, 2018/10/01

## Műszaki adatok

		IVC 60/30 Ap
Hálózati feszültség	V	400
Frekvencia	Hz	3~ 50
Névleges teljesítmény	W	3000
Tartály űrtartalom	l	60
Légmennyiség (max.)	l/s	68
Nyomáshiány (max.)	kPa (mbar)	28,6 (286)
Védelmi fokozat	--	IP X4
Védelmi osztály	--	I
Szívótömlő csatlakozása (C-DN/C-ID)	DN	72
Szívócső névleges átmérője	DN	42/52/72
hosszúság x szélesség x magasság	mm	970 x 690 x 1240
Szűrőfelület	m <sup>2</sup>	1,9
Tömeg	kg	95
Környezeti hőmérséklet (max.)	°C	+40
<b>Az EN 60335-2-69 szerint megállapított értékek</b>		
Hangnyomás szint L <sub>pA</sub>	dB(A)	77
Bizonytalanság K <sub>pA</sub>	dB(A)	1
Kéz-kar vibrációs kibocsátási érték	m/s <sup>2</sup>	<2,5
Bizonytalanság K	m/s <sup>2</sup>	0,2

### Hálózati kábel H07RN-F 5x1,5 mm<sup>2</sup>

	Alkatrész szám	Kábelhos- szúság
EUR	6.650-064.0	5 m



Před prvním použitím svého zařízení si přečtěte tento původní návod k používání, řiďte se jím a uložte jej pro pozdější použití nebo pro dalšího majitele.

- Před prvním uvedením do provozu bezpodmínečně čtěte bezpečnostní pokyny č. 5.956-249.0!
- V případě nedodržování provozních a bezpečnostních pokynů mohou vzniknout škody na přístroji a může dojít k ohrožení osob přístroj obsluhujících i ostatních.
- Při přepravních škodách ihned informujte obchodníka.

## Obsah

Obsah . . . . .	CS	1
Ochrana životního prostředí . .	CS	1
Stupně nebezpečí . . . . .	CS	1
Používání v souladu s určením	CS	1
Prvky přístroje . . . . .	CS	2
Uvedení do provozu . . . . .	CS	2
Obsluha . . . . .	CS	2
Přeprava . . . . .	CS	3
Ukládání . . . . .	CS	4
Ošetřování a údržba . . . . .	CS	4
Pomoc při poruchách . . . . .	CS	4
Záruka . . . . .	CS	4
Příslušenství a náhradní díly . .	CS	4
EU prohlášení o shodě . . . . .	CS	5
Technické údaje . . . . .	CS	6

## Ochrana životního prostředí



Obalové materiály jsou recyklovatelné. Obal nezahazujte do domovního odpadu, ale odevzdejte jej k opětovnému využití.



Přístroj je vyroben z hodnotných recyklovatelných materiálů, které je třeba znovu využít. Baterie, olej a podobné látky se nesmějí dostat do okolního prostředí. Použitá zařízení proto odevzdejte na příslušných sběrných místech

## Informace o obsažených látkách (REACH)

Aktuální informace o obsažených látkách naleznete na adrese:

[www.kaercher.com/REACH](http://www.kaercher.com/REACH)

## Stupně nebezpečí

### ⚠ **NEBEZPEČÍ**

*Pro bezprostředně hrozící nebezpečí, které vede k těžkým fyzickým zraněním nebo k smrti.*

### ⚠ **VAROVÁNÍ**

*Pro potenciálně nebezpečnou situaci, která by mohla vést k těžkým fyzickým zraněním nebo k smrti.*

### ⚠ **UPOZORNĚNÍ**

*Upozornění na případnou nebezpečnou situaci, která může vést k lehkým fyzickým zraněním.*

### **POZOR**

*Upozornění na potenciálně nebezpečnou situaci, která může mít za následek poškození majetku.*

## Používání v souladu s určením

### ⚠ **VAROVÁNÍ**

*Zařízení není vhodné k odsávání prachů škodících zdraví.*

- Vysavač je určen k vlhkému i mokrému čištění podlahových a svislých ploch nebo k odsávání ve výrobních halách.
- Tento přístroj je vhodný k průmyslovému použití, např. ve skladech a výrobních prostorách a na výrobních strojích.
- Není povoleno nakládat přístroj pomocí jeřábu.

## Prvky přístroje

- 1 Upínací páčka
- 2 Kryt filtru
- 3 Plochý skládaný filtr
- 4 Pravé odjištění sedimentační mechaniky
- 5 Síťový kabel
- 6 Uzamčení sací hlavy
- 7 Rukojeť na čištění filtru
- 8 Vodicí kladka kalové nádoby
- 9 Ucpávka
- 10 Nádoba na nečistoty
- 11 Mezikroužek
- 12 Levé odjištění sedimentační mechaniky
- 13 Pojezdové kolo
- 14 Sací hrdlo
- 15 Vodicí kladka podvozku s ruční brzdou
- 16 Držák na podlahovou hubici
- 17 Podvozek
- 18 Rukojeť kalové nádoby
- 19 Držák na sací trubku
- 20 Rukojeť sací hlavy
- 21 Otočný spínač
- 22 Vysávací hlavice
- 23 Třífázový motor
- 24 Tlumič odpadního vzduchu
- 25 Posuvné rameno
- 26 typový štítek

## Uvedení do provozu

- Uvedte přístroj do pracovní polohy, pokud je to nutné, zajistěte brzdou.
- Zasuňte sací hadici (není součástí dodávky) do sacího hrdla.
- Před začátkem práce zkontrolujte stav naplnění v kalové nádobě a nádobu příp. vyprázdněte.
- Zajistěte správné uložení byl kalové nádoby.
- Nasaďte požadované příslušenství (není součástí dodávky).

## Přívod el. proudu

### ⚠ UPOZORNĚNÍ

*Při každé výměně zásuvky zkontrolujte směr otáčení motoru.*

**Upozornění:** Při správném směru otáčení ucítíte silný proud vzduchu z tlumiče odpadního vzduchu. Při nesprávném směru otáčení je vzduch nasáván.

ilustrace 

- Zkontrolujte směr otáčení motoru. Pokud je směr otáčení motoru nesprávný, zaměňte póly na přístrojové zástrčce.

## Obsluha

### ⚠ UPOZORNĚNÍ

*Nebezpečí poškození! Nezakrývejte přívodní a odpadní vzduchové otvory na sací hlavě.*

### ⚠ UPOZORNĚNÍ

*Oba ploché skládané filtry se nesmějí během sání nikdy vyjimat.*

## Nádoba na nečistoty

**Upozornění:** Kalová nádoba se musí vyprázdnit, pokud je naplněna asi 3 cm pod horní okraj.

- Pravidelně kontrolujte stav naplnění v kalové nádobě, jelikož se přístroj nevyplíná automaticky.

## Vysávání za sucha

### ⚠ UPOZORNĚNÍ

**Při změně vysávání za mokra na vysávání za sucha laskavě dbejte následujících pokynů:**

*Nasáváte-li suchý prach a filtrační element je přitom mokrý, filtr se ucpává a tím případně znehodnocuje.*

- Než začnete vysávat za sucha, nechte mokrý filtr dobře vyschnout nebo ho vyměňte za suchý.
- Pokud je to zapotřebí, filtr vyměňte, popis pod bodem "Péče a údržba".



## Vysávání za mokra

**Pozor: Neustále kontrolujte stav naplnění v nádobě na nečistoty při nasávání velkého množství kapaliny, neboť je možné, že se nádoba během několika málo vteřin naplní a pak přeteče.**

### ⚠ **UPOZORNĚNÍ**

*Dodržujte místní předpisy o zacházení s odpadní vodou.*

- Po ukončení mokrého sání: Vysušte plochý skládaný filtr. Nádoby vyčistěte vlhkým hadrem a osušte.

## Otočný spínač

**1**

ZAP přístroje

**0**

YYP přístroje

## Zapnutí přístroje

- Zasuňte síťovou zástrčku do zásuvky.
- Zapněte přístroj otočným spínačem.

## Čištění filtru

Plochý skládaný filtr čistěte v pravidelných intervalech.

ilustrace 

- Držadlo čištění filtru několikrát vytáhněte a zasuňte, ve vypnutém stavu přístroje.

## Vypnutí zařízení

- Vypněte přístroj otočným spínačem.
- Vytáhněte zástrčku ze sítě.

## Po každém použití

### Čištění filtru

- Držadlo čištění filtru několikrát vytáhněte a zasuňte, ve vypnutém stavu přístroje.

## Nádobu vyprázdněte

- Aretujte ruční brzdu.

ilustrace 

- Vytáhněte odblokování sedimentační mechaniky směrem nahoru.
- Posuvné rameno vytáhněte nahoru. Nádoba je odblokována a spustí se.

ilustrace 

- Vytáhněte nádobu za rukojeť.
- Nádobu vyprázdněte
- Nádobu opět nasadte a zajistěte posuvným ramenem.

### ⚠ **VAROVÁNÍ**



*Nebezpečí pohmoždění! Během zajišťování kalové nádoby nepokládejte ruce mezi nádobu a mezikroužek ani je nepřibližujte k vodícím čepům. Zajistěte nádobu tak, že oběma rukama stlačíte posuvné rameno!*

## Čištění přístroje

- Přístroj odsajte a utřete uvnitř i vně vlhkým hadrem.

## Uložení přístroje

- Naviňte síťový kabel a uskladněte jej.
- Sací hadici navijte kolem posuvného ramene.
- Zasuňte podlahovou trysku a sací trubku do příslušného držáku.
- Přístroj uložte v suché místnosti a zabezpečte jej proti používání nepovolanými osobami.

## Přeprava

### ⚠ **UPOZORNĚNÍ**

*Nebezpečí úrazu a nebezpečí poškození! Dbejte na hmotnost přístroje při přepravě.*

- Uvolněte zajišťovací brzdu a tlačte přístroj za posuvné rameno.
- Při přenášení uchopte zařízení za rukojeť nikoliv za posuvné rameno.
- Při přepravě v dopravních prostředcích zajistěte zařízení proti skluzu a překlopení podle platných předpisů.

## Ukládání

### ⚠ **UPOZORNĚNÍ**

*Nebezpečí úrazu a nebezpečí poškození!  
Dbejte na hmotnost přístroje při jeho uskladnění.*

Toto zařízení smí být uskladněno pouze v uzavřených prostorách.

## Ošetřování a údržba

### ⚠ **NEBEZPEČÍ**

*Před každou prací na zařízení vždy zařízení vypněte a vytáhněte síťovou zástrčku.*

### Výměna filtračního skládaného sáčku

**Upozornění:** K sejmutí sací hlavy je potřeba 2 osoby.

- Odjistěte vysávací hlavici a sejměte ji.
- Odjistěte kryt filtru a sejměte jej.
- Vyměňte filtrační skládaný sáček.
- Nasaďte kryt filtru a zajistěte jej.
- Opatrně nasaďte sací hlavu, vyrovnejte ji a zajistěte.

## Pomoc při poruchách

### ⚠ **NEBEZPEČÍ**

*Před každou prací na zařízení vždy zařízení vypněte a vytáhněte síťovou zástrčku.*

### Sací čerpadlo neběží

- Zkontrolujte kabel, zástrčku, pojistky a zásuvku.
- Přístroj zapněte.

### Sací turbína běží, ale přístroj nenasává

**Upozornění:** Při správném směru otáčení ucítíte silný proud vzduchu z tlumiče odpadního vzduchu. Při nesprávném směru otáčení je vzduch nasáván.

ilustrace 

- Zkontrolujte směr otáčení motoru. Pokud je směr otáčení motoru nesprávný, zaměňte póly na přístrojové zástrčce.

## Sací síla slábne

- Odstraňte případná ucpaní ze sací hubice, sací trubky, sací hadice nebo filtračního skládaného sáčku.
- Očišťování filtru: Držadlo několikrát vytáhněte a zasuňte, ve vypnutém stavu přístroje.
- Zkontrolujte správné nasazení sací hlavy a nádoby.
- Vyměňte filtrační skládaný sáček.

## Při vysávání dochází k emisi prachu

- Kryt filtru správně zajistěte.
- Zkontrolujte správné usazení plochého skládaného filtru.
- Vyměňte filtrační skládaný sáček.

## Záruka

V každé zemi platí záruční podmínky vydané příslušnou distribuční společností. Případné poruchy zařízení odstraníme během záruční lhůty bezplatně, pokud byl jejich příčinou vadný materiál nebo výrobní závady. V případě uplatňování nároku na záruku se s dokladem o zakoupení obraťte na prodejce nebo na nejbližší oddělení služeb zákazníkům.

## Příslušenství a náhradní díly

- Smí se používat pouze příslušenství a náhradní díly schválené výrobcem. Originální příslušenství a originální náhradní díly skýtají záruku bezpečného a bezporuchového provozu přístroje.
- Výběr nejčastěji vyžadovaných náhradních díků najdete na konci návodu k obsluze.
- Další informace o náhradních dílech najdete na [www.kaercher.com](http://www.kaercher.com) v části Service.
- Příslušenství není součástí dodávky. Příslušenství je třeba podle druhu použití objednávat zvlášť.
- Náhradní díly a příslušenství dostanete u Vašeho prodejce nebo na pobočce KÄRCHER.

## EU prohlášení o shodě

Tímto prohlašujeme, že níže označené stroje odpovídají jejich základní koncepcí a konstrukčním provedením, stejně jako námi do provozu uvedenými konkrétními provedeními, příslušným zásadním požadavkům o bezpečnosti a ochraně zdraví směrnic EU. Při jakýchkoli na stroji provedených změnách, které nebyly námi odsouhlaseny, pozbývá toto prohlášení svou platnost.

**Výrobek:** Vysavač za mokra a vysavač za sucha

**Typ:** 1.576-xxx

**Příslušné směrnice EU:**

2006/42/ES (+2009/127/ES)

2014/30/EU

**Použité harmonizační normy**

EN 55014–1: 2006+A1: 2009+A2: 2011

EN 55014–2: 2015

EN 60335–1

EN 60335–2–69

EN 61000–3–2: 2014

EN 61000–3–3: 2013

EN 62233: 2008

**Použité národní normy**

-

**5.966-010**

Níže podepsaní jednají z pověření a se zplnomocněním představenstva společnosti.



H. Jenner

Chairman of the Board of Management



S. Reiser

Director Regulatory Affairs & Certification

Zplnomocněná osoba pro sestavení dokumentace:

S. Reiser

Alfred Kärcher SE & Co. KG  
Alfred-Kärcher-Straße 28-40  
71364 Winnenden (Germany)  
Tel.: +49 7195 14-0  
Fax: +49 7195 14-2212

Winnenden, 2018/10/01

## Technické údaje

		<b>IVC 60/30 Ap</b>
Napětí sítě	V	400
Frekvence	Hz	3~ 50
Jmenovitý výkon	W	3000
Obsah nádoby	l	60
Množství vzduchu (max.)	l/s	68
Podtlak (max.)	kPa (mbar)	28,6 (286)
Ochrana	--	IP X4
Ochranná třída	--	I
Přípojka sací hadice (C-DN/C-ID)	DN	72
Jmenovitá světlost sací hadice	DN	42/52/72
Délka x Šířka x Výška	mm	970 x 690 x 1240
Filtrovací plocha	m <sup>2</sup>	1,9
Hmotnost	kg	95
Okolní teplota (max.)	°C	+40
<b>Zjištěné hodnoty dle EN 60335-2-69</b>		
Hladina akustického tlaku L <sub>pA</sub>	dB(A)	77
Kolísavost K <sub>pA</sub>	dB(A)	1
Hodnota vibrace ruka-paže	m/s <sup>2</sup>	<2,5
Kolísavost K	m/s <sup>2</sup>	0,2
<b>Sít'ový kabel</b>	H07RN-F 5x1,5 mm <sup>2</sup>	
	Č. dílu	Délka kabelu
EUR	6.650-064.0	5 m



Pred prvo uporabo Vaše naprave preberite to originalno navodilo za uporabo, ravnajte se po njem in shranite ga za morebitno kasnejšo uporabo ali za naslednjega lastnika.

- Pred prvim zagonom obvezno preberite varnostna navodila št. 5.956-249.0!
- V primeru neupoštevanja navodila za uporabo in varnostnih napotkov lahko pride do poškodb na stroju in nevarnosti za uporabnika in druge osebe.
- V primeru transportnih poškodb takoj obvestite trgovca.

## Vsebinsko kazalo

Vsebinsko kazalo	SL	1
Varstvo okolja	SL	1
Stopnje nevarnosti	SL	1
Namenska uporaba	SL	1
Elementi naprave	SL	2
Zagon	SL	2
Uporaba	SL	2
Transport	SL	3
Skladiščenje	SL	4
Vzdrževanje	SL	4
Pomoč pri motnjah	SL	4
Garancija	SL	4
Pribor in nadomestni deli	SL	4
Izjava EU o skladnosti	SL	5
Tehnični podatki	SL	6

## Varstvo okolja



Embalaža je primerna za recikliranje. Prosimo, da embalaže ne odvržete med gospodinjne odpadke, temveč jo odložite v zbirnik za ponovno obdelavo.



Stare naprave vsebujejo dragocene reciklirne materiale, ki jih je treba odvajati za ponovno uporabo. Baterije, olje in podobne snovi ne smejo priti v okolje. Zato stare naprave zavrzite v ustrezne zbiralne sisteme.

### Opozorila k sestavinam (REACH)

Aktualne informacije o sestavinah najdete na:

[www.kaercher.com/REACH](http://www.kaercher.com/REACH)

## Stopnje nevarnosti

### ⚠ NEVARNOST

Za neposredno grozečo nevarnost, ki vodi do težkih telesnih poškodb ali smrti.

### ⚠ OPOZORILO

Za možno nevarno situacijo, ki bi lahko vodila do težkih telesnih poškodb ali smrti.

### ⚠ PREVIDNOST

Opozorilo na možno nevarno situacijo, ki lahko vodi do lažjih poškodb.

### POZOR

Opozorilo na možno nevarno situacijo, ki lahko vodi do premoženjskih škod.

## Namenska uporaba

### ⚠ OPOZORILO

Aparat ni primeren za sesanje zdravju škodljivega prahu.

- Ta sesalnik je namenjen mokremu in suhemu čiščenju talnih in stenskih površin ali kot odsesovanje v proizvodnih območjih.
- Ta naprava je primerna za industrijsko uporabo, npr. v skladiščnih in proizvodnih območjih in na proizvodnih strojih.
- Natovarjanje naprave z žerjavom ni dovoljeno.

## Elementi naprave

- 1 Napenjalo
- 2 Pokrov filtra
- 3 Ploščato naguban filter
- 4 Desna deblokada snemljive mehanike
- 5 Omrežni kabel
- 6 Blokiranje sesalne glave
- 7 Ročaj za čiščenje filtra
- 8 Vodilno kolo zbiralnika umazanije
- 9 Zamašek
- 10 Zbiralnik umazanije
- 11 Vmesni obroček
- 12 Leva deblokada snemljive mehanike
- 13 Tekalno kolo
- 14 Sesalni nastavek
- 15 Vodilno kolo podvozja s fiksno zavoro
- 16 Nosilec za talno šobo
- 17 Podvozje
- 18 Ročaj zbiralnika umazanije
- 19 Držalo za sesalno cev
- 20 Ročaj sesalne glave
- 21 Vrtljivo stikalo
- 22 Sesalna glava
- 23 Trifazni motor
- 24 Dušilec zvoka odpadnega zraka
- 25 Potisno streme
- 26 Tipska tablica

## Zagon

- Napravo postavite v delovni položaj, če je potrebno, jo zavarujte s fiksno zavoro.
- Gibko sesalno cev (ni v obsegu dobave) vstavite v sesalni nastavek.
- Pred začetkom dela kontrolirajte nivo polnjenja v zbiralniku umazanije in zbiralnik po potrebi izpraznite.
- Prepričajte se, da je zbiralnik umazanije pravilno vstavljen.
- Nataknite željeni pribor (ni v obsegu dobave).

## Električni priključek

### ⚠ **PREVIDNOST**

*Pri vsaki menjavi vtičnice preverite smer vrtenja motorja.*

**Opozorilo:** Pri pravilni smeri vrtenja iz odprtine dušilca zvoka odpadnega zraka močno piha zrak. Pri napačni smeri vrtenja se zrak vsesava.

Slika 

- Preverite smer vrtenja motorja. Pri napačni smeri vrtenja zamenjajte pola na vtiču naprave.

## Uporaba

### ⚠ **PREVIDNOST**

*Nevarnost poškodb! Ne pokrivajte odprtine dovodnega in odpadnega zraka na sesalni glavi.*

### ⚠ **PREVIDNOST**

*Pri sesanju se nikoli ne sme odstraniti obeh ploskih nagubanih filtrov.*

## Zbiralnik umazanije

**Opozorilo:** Zbiralnik umazanije se mora izprazniti, če je napolnjen do ca. 3 cm pod zgornjim robom.

- Redno kontrolirajte nivo polnjenja v zbiralniku umazanije, ker se naprava ne izklopi avtomatično.

## Suho sesanje

### ⚠ **PREVIDNOST**

**Pri spremembi z mokrega na suho sesanje upoštevajte:**

*Sesanje suhega prahu z mokrim filtrskim elementom zamaši filter in ga lahko onemogoči.*

- Moker filter pred uporabo dobro posušite ali pa ga zamenjajte s suhim.
- Po potrebi zamenjajte filter, kot je opisano pod točko "Nega in vzdrževanje".

## Mokro sesanje

**Pozor:** Pri sprejemanju velikih količin tekočine stalno kontrolirajte nivo polnjenja v zbiralniku umazanije, ker se zbiralnik v nekaj sekundah napolni in se lahko tekočina prelije.

### ⚠ **PREVIDNOST**

Upoštevajte lokalne predpise za ravnanje z odpadno vodo.

- Po končanem mokrem sesanju: Posušite ploski nagubani filter. Posodo očistite z vlažno krpo in jo posušite.

## Vrtljivo stikalo

**1**

Naprava VKLOP

**0**

Naprava IZKLOP

## Vklop naprave

- Vtaknite omrežni vtič.
- Napravo vklopite z vrtljivim stikalom.

## Čiščenje filtra

Ploski nagubani filter čistite v rednih intervalih.

Slika **B**

- Ročaj za čiščenje filtra večkrat izvlecite in vstavite pri izklopljeni napravi.

## Izklop stroja

- Napravo izklopite z vrtljivim stikalom.
- Izvlecite omrežni vtič.

## Po vsakem obratovanju

### Čiščenje filtra

- Ročaj za čiščenje filtra večkrat izvlecite in vstavite pri izklopljeni napravi.

## Praznjenje posode

- Blokirate fiksne zavore.
- Slika **C**
- Potegnite deblokade snemljive mehanike navzgor.
  - Potisno streme potegnite navzgor. Zbiralnik se deblokira in spusti.

Slika **D**

- Zbiralnik izvlecite za ročaj.
- Izpraznite posodo.
- Zbiralnik ponovno vstavite in zablokirajte s potisnim stremenom.

### ⚠ **OPOZORILO**



*Nevarnost zmečkanja! Med blokiranjem nikoli ne držite rok med zbiralnikom umazanije in vmesnim obročkom in jih ne vtikajte v bližino dvizhne mehanike. Zbiralnik blokirajte tako, da z obema rokama zablokirate potisno streme.*

## Čiščenje naprave

- Napravo od znotraj in od zunaj posesajte in obrišite z vlažno krpo.

## Shranjevanje naprave

- Omrežni kabel navijte in pospravite.
- Gibko sesalno cev navijte okoli potisnega stremena.
- Talno šobo in sesalno cev vtaknite v njihova držala.
- Napravo pospravite v suh prostor in jo zavarujte pred nepooblaščenno uporabo.

## Transport

### ⚠ **PREVIDNOST**

*Nevarnost poškodbe in škode! Pri transportu upoštevajte težo naprave.*

- Popustite fiksne zavore in napravo potisnite za potisno streme.
- Za nakladanje primite napravo za podvozje, ne za potisno streme.
- Pri transportu v vozilih napravo zavarujte proti zdrsu in prevrnitvi v skladu z vsakokratnimi veljavnimi smernicami.

## Skladiščenje

### ⚠ **PREVIDNOST**

*Nevarnost poškodbe in škode! Pri shranjevanju upoštevajte težo naprave.*

Ta naprava se sme shraniti le v notranjih prostorih.

## Vzdrževanje

### ⚠ **NEVARNOST**

*Pred vsemi deli na napravi, izklopite napravo in izvlecite omrežni vtič iz vtičnice.*

### Zamenjava ploskega nagubanega filtra

**Opozorilo:** Za snemanje sesalne glave sta potrebni 2 osebi.

- Deblokirajte in snemite sesalno glavo.
- Deblokirajte in snemite pokrov filtra.
- Zamenjajte ploski nagubani filter.
- Namestite pokrov filtra in ga blokirajte.
- Previdno namestite sesalno glavo, jo naravnajte in zablokirajte.

## Pomoč pri motnjah

### ⚠ **NEVARNOST**

*Pred vsemi deli na napravi, izklopite napravo in izvlecite omrežni vtič iz vtičnice.*

### Sesalna turbina ne teče

- Preverite kabel, vtič, varovalko in vtičnico.
- Vključite napravo.

### Sesalna turbina obratuje, vendar naprava ne sesa

**Opozorilo:** Pri pravilni smeri vrtenja iz odprtine dušilca zvoka odpadnega zraka močno piha zrak. Pri napačni smeri vrtenja se zrak vsesava.

Slika **A**

- Preverite smer vrtenja motorja. Pri napačni smeri vrtenja zamenjajte pola na vtiču naprave.

## Sesalna moč upada

- Odstranite zamašitev iz sesalne šobe, sesalne cevi, gibke sesalne cevi ali ploščato nagubanega filtra.
- Čiščenje filtra: Ročaj večkrat izvlecite in vstavite pri izklopljeni napravi.
- Preverite pravilni nased sesalne glave in zbiralnika.
- Zamenjajte ploski nagubani filter.

## Izstopanje prahu med sesanjem

- Pravilno zablokirajte pokrov filtra.
- Preverite pravilen vgradni položaj ploskih nagubanih filtrov.
- Zamenjajte ploski nagubani filter.

## Garancija

V vsaki državi veljajo garancijski pogoji, ki jih določa naše prodajno predstavništvo. Morebitne motnje na napravi, ki so posledica materialnih ali proizvodnih napak, v času garancije brezplačno odpravljamo. V primeru uveljavljanja garancije, se z originalnim računom obrnite na prodajalca oziroma najbližji uporabniški servis.

## Pribor in nadomestni deli

- Uporabljati se smejo le pribor in nadomestni deli, ki jih dopušča proizvajalec. Originalni pribor in originalni nadomestni deli zagotavljajo varno in nemoteno obratovanje naprave.
- Izbor najpogosteje potrebnih nadomestnih delov najdete na koncu navodila za obratovanje.
- Dodatne informacije o nadomestnih delih najdete na strani [www.kaercher.com](http://www.kaercher.com) v območju "Service".
- V obsegu dobave ni vključen pribor. Pribor je potrebno glede na uporabo naročiti ločeno.
- Nadomestne dele in pribor dobite pri svojem trgovcu ali pri podružnici podj. KÄRCHER.



## Izjava EU o skladnosti

S to izjavo potrjujemo, da spodaj omenjeni stroj zaradi svoje zasnove in načina izdelave ustreza temeljnim varnostnim in zdravstvenim zahtevam EU-standardov. Ta izjava izgubi svojo veljavnost, če kdo napravo spremeni brez našega soglasja.

**Proizvod:** Sesalnik za mokro in suho sesanje

**Tip:** 1.576-xxx

**Zadevne direktive EU:**

2006/42/ES (+2009/127/ES)

2014/30/EU

**Uporabljeni usklajeni standardi:**

EN 55014-1: 2006+A1: 2009+A2: 2011

EN 55014-2: 2015

EN 60335-1

EN 60335-2-69

EN 61000-3-2: 2014

EN 61000-3-3: 2013

EN 62233: 2008

**Uporabni nacionalni standardi:**

-

### 5.966-010

Podpisniki ravnajo po navodilih in s pooblastilom uprave.



H. Jenner

Chairman of the Board of Management



S. Reiser

Director Regulatory Affairs & Certification

Pooblaščenca oseba za dokumentacijo:

S. Reiser

Alfred Kärcher SE & Co. KG

Alfred-Kärcher-Straße 28-40

71364 Winnenden (Germany)

Tel.: +49 7195 14-0

Fax: +49 7195 14-2212

Winnenden, 2018/10/01

## Tehnični podatki

		<b>IVC 60/30 Ap</b>
Omrežna napetost	V	400
Frekvenca	Hz	3~ 50
Nazivna moč	W	3000
Vsebina zbiralnika	l	60
Količina zraka (max.)	l/s	68
Podtlak (max.)	kPa (mbar)	28,6 (286)
Vrsta zaščite	--	IP X4
Razred zaščite	--	I
Priključek gibke sesalne cevi (C-DN/C-ID)	DN	72
Nazivna širina gibke sesalne cevi	DN	42/52/72
Dolžina x širina x višina	mm	970 x 690 x 1240
Površina filtra	m <sup>2</sup>	1,9
Teža	kg	95
Okoljska temperatura (max.)	°C	+40
<b>Ugotovljene vrednosti v skladu z EN 60335-2-69</b>		
Nivo hrupa L <sub>pA</sub>	dB(A)	77
Negotovost K <sub>pA</sub>	dB(A)	1
Vrednost vibracij dlan-roka	m/s <sup>2</sup>	<2,5
Negotovost K	m/s <sup>2</sup>	0,2
<b>Omrežni ka- bel</b>	H07RN-F 5x1,5 mm <sup>2</sup>	
	Št. delov	Dolžina ka- bla
EUR	6.650-064.0	5 m



Przed pierwszym użyciu urządzenia należy przeczytać oryginalną instrukcję obsługi, postępować według jej wskazań i zachować ją do późniejszego wykorzystania lub dla następnego użytkownika.

- Przed pierwszym uruchomieniem należy koniecznie przeczytać zasady bezpieczeństwa nr 5.956-249.0!
- Nieprzestrzeganie wskazówek zawartych w niniejszej instrukcji obsługi i wskazówek bezpieczeństwa może prowadzić do uszkodzenia urządzenia oraz sytuacji niebezpiecznych dla obsługującego lub innych osób.
- Ewentualne uszkodzenia transportowe należy niezwłocznie zgłosić sprzedawcy.

## Spis treści

Spis treści . . . . .	PL	1
Ochrona środowiska . . . . .	PL	1
Stopnie zagrożenia . . . . .	PL	1
Użytkowanie zgodne z przeznaczeniem . . . . .	PL	1
Elementy urządzenia . . . . .	PL	2
Uruchamianie . . . . .	PL	2
Obsługa . . . . .	PL	2
Transport . . . . .	PL	3
Przechowywanie . . . . .	PL	4
Czyszczenie i konserwacja . . . . .	PL	4
Usuwanie usterek . . . . .	PL	4
Gwarancja . . . . .	PL	4
Wyposażenie dodatkowe i części zamienne . . . . .	PL	5
Deklaracja zgodności UE . . . . .	PL	5
Dane techniczne . . . . .	PL	6

## Ochrona środowiska



Materiał, z którego wykonano opakowanie nadaje się do wtórnego przetworzenia. Prosimy nie wyrzucać opakowania do śmieci z gospodarstw domowych, lecz oddać do recyklingu.



Zużyte urządzenia zawierają cenne surowce wtórne, które powinny być oddawane do utylizacji. Akumulatory, olej i tym podobne substancje nie powinny przedostać się do środowiska naturalnego. Prosimy o utylizację starych urządzeń w odpowiednich placówkach zbierających surowce wtórne.

## Wskazówki dotyczące składników (REACH)

Aktualne informacje dotyczące składników znajdują się pod:

[www.kaercher.com/REACH](http://www.kaercher.com/REACH)

## Stopnie zagrożenia

### ⚠ NIEBEZPIECZEŃSTWO

*Przy bezpośrednim niebezpieczeństwie, prowadzącym do ciężkich obrażeń ciała lub do śmierci.*

### ⚠ OSTRZEŻENIE

*Przy możliwości zaistnienia niebezpiecznej sytuacji mogącej prowadzić do ciężkich obrażeń ciała lub śmierci.*

### ⚠ OSTROŻNIE

*Wskazówka dot. możliwie niebezpiecznej sytuacji, która może prowadzić do lekkich zranień.*

### UWAGA

*Wskazówka dot. możliwie niebezpiecznej sytuacji, która może prowadzić do szkód materialnych.*

## Użytkowanie zgodne z przeznaczeniem

### ⚠ OSTRZEŻENIE

*Urządzenie nie nadaje się do odsysania pyłów szkodliwych dla zdrowia.*

- Niniejszy odkurzacz przeznaczony jest do odkurzania na mokro i na sucho powierzchni podłóg i ścian lub do odkurzania obszarów produkcyjnych.
- Niniejsze urządzenie przeznaczone jest do zastosowania przemysłowego, np. na składach, w obszarach produkcji oraz przy maszynach produkcyjnych.
- Niedopuszczalne jest transportowanie urządzenia przy użyciu żurawia.

## Elementy urządzenia

- 1 Dźwignia mocująca
- 2 Pokrywa filtra
- 3 Płaski filtr falisty
- 4 Odryglowanie prawej blokady mechaniki osadzania
- 5 Kabel sieciowy
- 6 Ryglowanie głowicy ssącej
- 7 Uchwyt do czyszczenia filtra
- 8 Kółko skrętne zbiornika na zanieczyszczenia
- 9 Korek zatyczkowy
- 10 Zbiornik na zanieczyszczenia
- 11 Pierścień pośredni
- 12 Odryglowanie lewej blokady mechaniki osadzania
- 13 Wirnik
- 14 Króciec ssący
- 15 Kółko skrętne podwozia z hamulcem postojowym
- 16 Uchwyt na dyszę podłogową
- 17 Podwozie
- 18 Rękojeść zbiornika na zanieczyszczenia
- 19 Uchwyt na rurę ssącą
- 20 Uchwyt głowicy ssącej
- 21 Pokrętko
- 22 Głowica ssąca
- 23 Silnik trójfazowy
- 24 Tłumik odprowadzania powietrza
- 25 Uchwyt do prowadzenia
- 26 Tabliczka identyfikacyjna

## Uruchamianie

- Urządzenie ustawić w miejscu pracy, w razie potrzeby zabezpieczyć hamulcem.
- Włożyć wężyk do zasysania (nie objętego zakresem dostawy) do króćca ssącego.
- Przed rozpoczęciem pracy skontrolować poziom napełnienia zbiornika na zanieczyszczenia i w razie potrzeby go opróżnić.
- Zapewnić, by zbiornik na zanieczyszczenia używany był właściwie.
- Założyć żądane akcesoria (nie objęte zakresem dostawy).

## Zasilanie elektryczne

### ⚠ **OSTROŻNIE**

Po każdej zmianie gniazda sieciowego należy sprawdzić kierunek obrotu silnika.

**Wskazówka:** O prawidłowym kierunku obrotów świadczy silny strumień powietrza uchodzący z tłumika odprowadzania powietrza. Przy niewłaściwym kierunku obrotów zasysane jest powietrze.

Rysunek **A**

- Sprawdzić kierunek obrotów silnika. Przy niewłaściwym kierunku obrotów należy zamienić bieguny wtyczki urządzenia.

## Obsługa

### ⚠ **OSTROŻNIE**

*Niebezpieczeństwo uszkodzenia! Nie przykrywać otworów doprowadzających i odprowadzających powietrze na głowicy ssącej.*

### ⚠ **OSTROŻNIE**

*Podczas odkurzania nigdy nie należy usuwać obydwu płaskich filtrów falistych.*

## Zbiornik na zanieczyszczenia

**Wskazówka:** Zbiornik na zanieczyszczenia należy opróżnić, gdy jest on wypełniony do ok. 3 cm poniżej górnej krawędzi.

- Regularnie kontrolować poziom napełnienia zbiornika na zanieczyszczenia, gdyż urządzenie nie wyłącza się automatycznie.

## Odkurzanie na sucho

### ⚠ **OSTROŻNIE**

**W przypadku przejścia od odkurzania na mokro do odkurzania na sucho:**

*Odkurzanie suchego pyłu, gdy filtr jest mokry, może spowodować jego zapchanie i uszkodzenie.*

- Mokry filtr należy przed użyciem dobrze wysuszyć lub wymienić na suchy.
- W razie potrzeby wymienić filtr, patrz punkt „Czyszczenie i konserwacja”.

## Odkurzanie na mokro

**Uwaga:** Stale kontrolować poziom napełnienia zbiornika na zanieczyszczenia przy odbiorze wielkich ilości cieczy, gdyż zbiornik może się napełnić i przełać w ciągu kilku sekund.

### ⚠ OSTROŻNIE

Przestrzegać miejscowych przepisów dotyczących postępowania z brudną wodą.

- Po zakończeniu odkurzania na mokro: Płaski filtr falisty pozostawić do wyschnięcia. Zbiornik oczyścić wilgotną szmatką i osuszyć.

## Przełącznik obrotowy

1

WŁĄCZYĆ urządzenie

0

WYŁĄCZYĆ urządzenie

## Włączenie urządzenia

- Podłączyć urządzenie do zasilania.
- Włączyć urządzenie przy użyciu przełącznika obrotowego.

## Czyszczenie filtra

Regularnie czyścić płaski filtr falisty.

Rysunek 

- Po wyłączeniu urządzenia kilkakrotnie wysunąć i wsunąć uchwyt do czyszczenia filtra.

## Wyłączanie urządzenia

- Wyłączyć urządzenie przy użyciu przełącznika obrotowego.
- Wyciągnąć wtyczkę z gniazda zasilającego.

## Po każdym użyciu

### Czyszczenie filtra

- Po wyłączeniu urządzenia kilkakrotnie wysunąć i wsunąć uchwyt do czyszczenia filtra.

## Opróżnić zbiornik

- Zablokować hamulce postojowe.

Rysunek 

- Blokady mechaniki osadzania pociąganych ku górze.
- Wyjąć pałąk przesuwny ku górze. Następuje odryglowanie i opuszczenie zbiornika.

Rysunek 

- Wyjąć zbiornik przy uchwycie.
- Opróżnić zbiornik.
- Ponownie założyć zbiornik i zaryglować pałąkiem przesuwным.

### ⚠ OSTRZEŻENIE



*Niebezpieczeństwo zgniecenia! W trakcie ryglowania w żadnym wypadku nie trzymać rąk między zbiornikiem na zanieczyszczenia a pierścieniem pośrednim, ani nie wkładać ich w pobliże mechanicznego urządzenia podnoszącego. Zaryglować zbiornik przez użycie pałąka przesuwnego obiema rękoma.*

## Czyszczenie urządzenia

- Wyczyścić urządzenie od wewnątrz i od zewnątrz poprzez odkurzenie i wytarcie wilgotną szmatką.

## Przechowywanie urządzenia

- Nawinąć i schować kabel sieciowy.
- Okręcić wężyk do zasysania o pałąk przesuwny.
- Wsunąć dyszę do podłóg i rurę ssącą do właściwego uchwytu.
- Odstawić urządzenie do suchego pomieszczenia i zabezpieczyć przed użytkowaniem przez osoby nieuprawnione.

## Transport

### ⚠ OSTROŻNIE

*Niebezpieczeństwo zranienia i uszkodzenia! Zwrócić uwagę na ciężar urządzenia w czasie transportu.*

- Zwolnić hamulec postojowy i przesunąć urządzenie używając pałąka przesuwnego.

- Do przeładunku urządzenie przytrzymać za podwozie, a nie przy pałąku przesuwным.
- W trakcie transportu w pojazdach należy urządzenie zabezpieczyć przed poślizgiem i przechyleniem zgodnie z obowiązującymi przepisami.

## Przechowywanie

### ⚠ **OSTROŻNIE**

*Niebezpieczeństwo zranienia i uszkodzenia! Zwrócić uwagę na ciężar urządzenia przy jego przechowywaniu.*

Urządzenie może być przechowywane jedynie w pomieszczeniach wewnętrznych.

## Czyszczenie i konserwacja

### ⚠ **NIEBEZPIECZEŃSTWO**

*Przed przystąpieniem do wszelkich prac w obrębie urządzenia należy wyłączyć urządzenie i odłączyć przewód sieciowy od zasilania.*

### Wymiana płaskiego filtra falistego

**Wskazówka:** Do zdjęcia głowicy ssącej potrzebne są 2 osoby.

- Odblokować i zdjąć głowicę ssącą.
- Odblokować i zdjąć pokrywę filtra.
- Wymienić płaski filtr falisty.
- Nałożyć i zablokować pokrywę filtra.
- Ostrożnie nałożyć, ustawić i zaryglować głowicę ssącą.

## Usuwanie usterek

### ⚠ **NIEBEZPIECZEŃSTWO**

*Przed przystąpieniem do wszelkich prac w obrębie urządzenia należy wyłączyć urządzenie i odłączyć przewód sieciowy od zasilania.*

### Turbina ssąca nie pracuje

- Należy skontrolować przewód, wtyczkę, bezpieczniki i gniazdko.
- Włączyć urządzenie.

### Turbina ssąca funkcjonuje, ale urządzenie nie ssie

**Wskazówka:** O prawidłowym kierunku obrotów świadczy silny strumień powietrza uchodzący z tłumika odprowadzania powietrza. Przy niewłaściwym kierunku obrotów zasysane jest powietrze.

Rysunek 

- Sprawdzić kierunek obrotów silnika. Przy niewłaściwym kierunku obrotów należy zamienić bieguny wtyczki urządzenia.

### Moc ssania słabnie

- Usunąć zatory z dyszy ssącej, rury ssącej, węża ssącego albo filtra wkładowego.
- Czyszczenie filtra: Po wyłączeniu urządzenia kilkakrotnie wysunąć i wsunąć uchwyty.
- Założyć głowicę ssącą i zbiornik sprawdzić ich właściwe osadzenie.
- Wymienić płaski filtr falisty.

### Podczas odsysania wydostaje się pył

- Właściwie zaryglować pokrywę filtra.
- Sprawdzić poprawną pozycję montażową płaskich filtrów falistych.
- Wymienić płaski filtr falisty.

## Gwarancja

W każdym kraju obowiązują warunki gwarancji określone przez odpowiedniego lokalnego dystrybutora. Ewentualne usterki urządzenia usuwane są w okresie gwarancji bezpłatnie, o ile spowodowane są błędem materiałowym lub produkcyjnym. W sprawach napraw gwarancyjnych prosimy kierować się z dowodem zakupu do dystrybutora lub do autoryzowanego punktu serwisowego.

## Wypożyczenie dodatkowe i części zamienne

- Stosować wyłącznie wyposażenie dodatkowe i części zamienne dopuszczone przez producenta. Oryginalne wyposażenie i oryginalne części zamienne gwarantują bezpieczną i bezusterkową pracę urządzenia.
- Wybór najczęściej potrzebnych części zamiennych znajduje się na końcu instrukcji obsługi.
- Dalsze informacje o częściach zamiennych dostępne na stronie internetowej [www.kaercher.com](http://www.kaercher.com) w dziale Serwis.
- Zakres dostawy nie obejmuje akcesoriów. Akcesoria należy zamówić oddzielnie w zależności od aplikacji.
- Części zamienne i akcesoria dostępne są u sprzedawcy albo w oddziale firmy KÄRCHER.

## Deklaracja zgodności UE

Niniejszym oświadczamy, że określone poniżej urządzenie odpowiada pod względem koncepcji, konstrukcji oraz wprowadzonej przez nas do handlu wersji obowiązującym wymogom dyrektyw UE dotyczącym wymagań w zakresie bezpieczeństwa i zdrowia. Wszelkie nie uzgodnione z nami modyfikacje urządzenia powodują utratę ważności tego oświadczenia.

**Produkt:** Odkurzacz do pracy na mokro i sucho

**Typ:** 1.576-xxx

**Obowiązujące dyrektywy UE**

2006/42/WE (+2009/127/WE)

2014/30/UE

**Zastosowane normy zharmonizowane**

EN 55014-1: 2006+A1: 2009+A2: 2011

EN 55014-2: 2015

EN 60335-1

EN 60335-2-69

EN 61000-3-2: 2014

EN 61000-3-3: 2013

EN 62233: 2008

**Zastosowane normy krajowe**

-

### 5.966-010

Niżej podpisane osoby działają na zlecenie i z upoważnienia zarządu.



H. Jenner  
Chairman of the Board of Management



S. Reiser  
Director Regulatory Affairs & Certification

Administrator dokumentacji:

S. Reiser

Alfred Kärcher SE & Co. KG  
Alfred-Kärcher-Straße 28-40  
71364 Winnenden (Germany)  
Tel.: +49 7195 14-0  
Fax: +49 7195 14-2212

Winnenden, 2018/10/01

## Dane techniczne

		<b>IVC 60/30 Ap</b>
Napięcie zasilające	V	400
Częstotliwość	Hz	3~ 50
Moc znamionowa	W	3000
Pojemność zbiornika	l	60
Ilość powietrza (maks.)	l/s	68
Podciśnienie (maks.)	kPa (mbar)	28,6 (286)
Stopień ochrony	--	IP X4
Klasa ochronności	--	I
Przyłącze wężyka do zasysania (C-DN/C-ID)	DN	72
Średnica nominalna wężyka do zasysania	DN	42/52/72
Dług. x szer. x wys.	mm	970 x 690 x 1240
Powierzchnia filtra	m <sup>2</sup>	1,9
Masa	kg	95
Temperatura otoczenia (maks.)	°C	+40
<b>Wartości określone zgodnie z EN 60335-2-69</b>		
Poziom ciśnienie akustycznego L <sub>pA</sub>	dB(A)	77
Niepewność pomiaru K <sub>pA</sub>	dB(A)	1
Drgania przenoszone przez kończyny górne	m/s <sup>2</sup>	<2,5
Niepewność pomiaru K	m/s <sup>2</sup>	0,2
<b>Kabel siecio-</b>	H07RN-F 5x1,5 mm <sup>2</sup>	
<b>wy</b>	Nr części	Długość kabla
EUR	6.650-064.0	5 m





Înainte de prima utilizare a aparatului dvs. citiți acest instrucțiunile original, respectați instrucțiunile cuprinse în acesta și păstrați-l pentru întrebuințarea ulterioară sau pentru următorii posesori.

- Înainte de prima utilizare citiți neapărat măsurile de siguranță nr. 5.956-249.0!
- În cazul nerespectării instrucțiunilor de utilizare și a măsurilor de siguranță, aparatul poate fi deteriorat și siguranța persoanei care utilizează aparatul, respectiv a altor persoane, poate fi pusă în pericol.
- În cazul în care aparatul a fost deteriorat în timpul transportului, informații imediat comerciantul.

## Cuprins

Cuprins . . . . .	RO	1
Protecția mediului înconjurător . . . . .	RO	1
Trepte de pericol . . . . .	RO	1
Utilizarea corectă . . . . .	RO	1
Elementele aparatului . . . . .	RO	2
Punerea în funcțiune . . . . .	RO	2
Utilizarea . . . . .	RO	2
Transport . . . . .	RO	3
Depozitarea . . . . .	RO	4
Îngrijirea și întreținerea . . . . .	RO	4
Remediarea defecțiunilor . . . . .	RO	4
Garanție . . . . .	RO	4
Accesorii și piese de schimb . . . . .	RO	5
Declarație UE de conformitate . . . . .	RO	5
Date tehnice . . . . .	RO	6

## Protecția mediului înconjurător



Materialele de ambalare sunt reciclabile. Ambalajele nu trebuie aruncate în gunoiul menajer, ci trebuie duse la un centru de colectare și revalorificare a deșeurilor.



Aparatele vechi conțin materiale reciclabile valoroase, care pot fi supuse unui proces de revalorificare. Bateriile, uleiul și substanțele asemănătoare nu trebuie să ajungă în mediul înconjurător. Din acest motiv, vă rugăm să apelați la centrele de colectare abilitate pentru eliminarea aparatelor vechi.

## Observații referitoare la materialele conținute (REACH)

Informații actuale referitoare la materialele conținute puteți găsi la adresa:

[www.kaercher.com/REACH](http://www.kaercher.com/REACH)

## Trepte de pericol

### △ PERICOL

*Pericol iminent, care duce la vătămări corporale grave sau moarte.*

### △ AVERTIZARE

*Posibilă situație periculoasă, care ar putea duce la vătămări corporale grave sau moarte.*

### △ PRECAUȚIE

*Indică o posibilă situație periculoasă, care ar putea duce la vătămări corporale ușoare.*

### ATENȚIE

*Indicație referitoare la o posibilă situație periculoasă, care ar putea duce la pagube materiale.*

## Utilizarea corectă

### △ AVERTIZARE

*Aparatul nu este prevăzut pentru aspirarea pulberilor nocive.*

- Acest aspirator este destinat pentru curățarea uscată a podelelor și a pereților și pentru aspirarea spațiilor de producție.
- Acest aparat poate fi folosit în domeniul industrial, de ex. în spații de depozitare și de producție și la mașini de producție.
- Aparatul nu este omologat pentru a fi încărcat cu macara.

## Elementele aparatului

- 1 Mâner de tensionare
- 2 Capacul filtrului
- 3 Filtru cu pliuri plate
- 4 Dispozitivul drept de deblocare a sistemului de coborâre/ridicare
- 5 Cablu de rețea
- 6 Zăvor cap de aspirare
- 7 Mâner pentru curățarea filtrului
- 8 Rola de direcție a containerului de murdărie
- 9 Dop de închidere
- 10 Recipient pentru murdărie
- 11 Inel distanțier
- 12 Dispozitivul stâng de deblocare a sistemului de coborâre/ridicare
- 13 Roată alergătoare
- 14 Ștuțul de aspirare
- 15 Rola de ghidare a aparatului de rulare cu frână de imobilizare
- 16 Suport pentru duza de curățare a podelelor
- 17 Aparat de rulare
- 18 Mânerul containerului de murdărie
- 19 Suport pentru tubul de aspirare
- 20 Mânerul capului de aspirare
- 21 Comutator rotativ
- 22 Cap de aspirare
- 23 Motor trifazat
- 24 Amortizor de zgomot la evacuarea aerului
- 25 Bară de manevrare
- 26 Plăcuța de tip

## Punerea în funcțiune

- ➔ Așezați aparatul în poziția de lucru și dacă este nevoie, folosiți frâna de imobilizare pentru a-l asigura.
- ➔ Introduceți furtunul de aspirație (nu este inclus în pachetul de livrare) în ștuțul de aspirație.
- ➔ Înainte de începerea lucrului verificați nivelul de umplere a containerului de murdărie și goliți containerul, dacă este cazul.
- ➔ Asigurați-vă că acesta este introdus corect.
- ➔ Aplicați accesoriul (nu este inclus în pachetul de livrare) dorit.

## Alimentarea cu curent

### ⚠ **PRECAUȚIE**

*La fiecare schimbare a prizei verificați direcția de rotație a motorului.*

**Indicație:** Dacă motorul se rotește în direcția corectă, la orificiile de evacuare cu amortizor de zgomot se va simți un curent de aer puternic. Dacă direcția de rotație nu este corectă aerul este aspirat.

Figura **A**

- ➔ Verificați direcția de rotație a motorului. Dacă direcția de rotație este greșită, inversați polaritatea la ștecherul aparatului.

## Utilizarea

### ⚠ **PRECAUȚIE**

*Pericol de deteriorare! Nu acoperiți orificiile de aspirare și de evacuare a aerului.*

### ⚠ **PRECAUȚIE**

*În timpul aspirării nu este permisă îndepărtarea celor două filtre cu pliuri plate.*

## Rezervor de mizerie

**Indicație:** Containerul de murdărie trebuie golit când murdăria ajunge până la aproximativ 3 cm sub marginea de sus.

- Verificați regulat nivelul de umplere a rezervorului de mizerie, deoarece aparatul nu se oprește automat.

## Aspirarea uscată

### ⚠ **PRECAUȚIE**

**La schimbarea mediului de aspirație de la umed la uscat fiți atent la următoarele:**  
*Aspirarea prafului uscat pe cartușul de filtru ud îmbăcsește filtrul și-l poate face inutilizabil.*

- ➔ Înainte de utilizare, uscați bine filtrul umed sau înlocuiți-l cu unul uscat.
- ➔ Dacă e nevoie, filtrul trebuie schimbat. Operațiunea este descrisă la secțiunea "Îngrijirea și întreținerea".

## Aspirarea umedă

**Atenție:** În cazul aspirării unor cantități mari de lichide verificați permanent nivelul de umplere a rezervorului de mizerie, deoarece acesta poate să se umple în câteva secunde și apa murdară poate să se reverse.

### ⚠ **PRECAUȚIE**

Acordați atenție reglementărilor locale privind apele uzate.

- După terminarea procesului de aspirare umedă: Lăsați filtrul cu pliuri plate să se usuce. Curățați rezervorul cu o cârpă umedă și lăsați-l să se usuce.

## Comutator rotativ

**1**

PORNIRE aparat

**0**

OPRIRE aparat

## Pornirea aparatului

- Introduceți ștecherul în priză.
- Porniți aparatul cu ajutorul comutatorului rotativ.

## Curățarea filtrului

Curățați filtrul cu pliuri plate la intervale regulate.

Figura **B**

- Scoateți și introduceți de mai multe ori mânerul pentru curățarea filtrului cu aparatul oprit.

## Oprirea aparatului

- Opriți aparatul cu ajutorul comutatorului rotativ.
- Scoateți ștecherul din priză.

## După fiecare utilizare

### Curățarea filtrului

- Scoateți și introduceți de mai multe ori mânerul pentru curățarea filtrului cu aparatul oprit.

## Golirea rezervorului

- Blocați aparatul folosind frânele de imobilizare.

Figura **C**

- Trageți în sus dispozitivul de deblocare a sistemului de ridicare/coborâre.
- Trageți mânerul de deplasare în sus. Containerul se deblochează și este coborât.

Figura **D**

- Trageți afară containerul apucându-l de mâner.
- Goliți rezervorul.
- Introduceți containerul la loc și blocați-l cu mânerul de deplasare.

### ⚠ **AVERTIZARE**



*Pericol de strivire! În timpul blocării nu introduceți mâna între containerul de murdărie și inelul distanțier și în apropierea sistemului de ridicare. Blocați containerul prin acționarea mânerului de deplasare cu ambele mâini.*

## Curățarea aparatului

- Interiorul și exteriorul aparatului se curăță prin aspirare și ștergere cu o cârpă umedă.

## Depozitarea aparatului

- Înfășurați cablul de alimentare și depozitați-l.
- Înfășurați furtunul de aspirare în jurul mânerului de deplasare.
- Introduceți duza de podea și tubul de aspirare în suporturile corespunzătoare.
- Aparatul se va depozita într-o încăpere uscată. În plus, se va asigura că acesta nu poate fi folosit de persoane neautorizate.

## Transport

### ⚠ **PRECAUȚIE**

*Pericol de rănire și deteriorare a aparatului! La transport țineți cont de greutatea aparatului.*

- Eliberați frâna de imobilizare și împingeți aparatul de la mânerul de deplasare.
- Pentru încărcare apucați aparatul de aparatul de rulare și nu de mânerul de deplasare.
- În cazul transportării în vehicule asigurați aparatul contra derapării și răsturnării conform normelor în vigoare.

## Depozitarea

### ⚠ **PRECAUȚIE**

*Pericol de rănire și deteriorare a aparatului!  
La depozitare țineți cont de greutatea aparatului.*

Aparatul poate fi depozitat doar în spațiile interioare.

## Îngrijirea și întreținerea

### ⚠ **PERICOL**

*Înainte de tuturor lucrărilor la aparat, opriți aparatul și scoateți ștecherul din priză.*

### Înlocuirea filtrului cu pliuri plate

**Indicație:** Pentru îndepărtarea capului de aspirare se necesită 2 persoane.

- Deblocați capul de aspirare și îndepărtați-l.
- Deblocați capacul filtrului și îndepărtați-l.
- Înlocuiți filtrul cu pliuri plate.
- Puneți capacul filtrului la loc și blocați-l.
- Puneți capul de aspirare cu grijă la loc, reglați-l și blocați-l.

## Remediarea defecțiunilor

### ⚠ **PERICOL**

*Înainte de tuturor lucrărilor la aparat, opriți aparatul și scoateți ștecherul din priză.*

### Turbina aspiratoare nu funcționează

- Verificați siguranța, cablul, ștecherul și priza.
- Porniți aparatul.

### Turbina aspiratoare funcționează, dar aparatul nu aspiră

**Indicație:** Dacă motorul se rotește în direcția corectă, la orificiul de evacuare cu amortizor de zgomot se va simți un curent de aer puternic. Dacă direcția de rotație nu este corectă aerul este aspirat.

Figura 

- Verificați direcția de rotație a motorului. Dacă direcția de rotație este greșită, inversați polaritatea la ștecherul aparatului.

### Puterea de aspirare scade

- Desfundați filtrul cu pliuri plate, duza, furtunul sau tubul de aspirare.
- Curățarea filtrului: Scoateți și introduceți de mai multe ori mânerul cu aparatul oprit.
- Verificați dacă capul de curățat și rezervorul sunt corect poziționați.
- Înlocuiți filtrul cu pliuri plate.

### În timpul aspirării iese praful

- Blocați corect capacul filtrului.
- Verificați dacă filtrele cu pliuri plate sunt montate corect.
- Înlocuiți filtrul cu pliuri plate.

## Garanție

În fiecare țară sunt valabile condițiile de garanție publicate de distribuitorul nostru din țara respectivă. Eventuale defecțiuni ale acestui aparat, care survin în perioada de garanție și care sunt rezultatul unor defecte de fabricație sau de material, vor fi remediate gratuit. Pentru a putea beneficia de garanție, prezentați-vă cu chitanța de cumpărare la magazin sau la cea mai apropiată unitate de service autorizată.

## Accesorii și piese de schimb

- Vor fi utilizate numai accesorii și piese de schimb aprobate de către producător. Accesorii originale și piesele de schimb originale constituie o garanție a faptului că utilajul va putea fi exploatat în condiții de siguranță și fără defecțiuni.
- O selecție a pieselor de schimb utilizate cel mai de se găsește la sfârșitul instrucțiunilor de utilizare.
- Informații suplimentare despre piesele de schimb găsiți la [www.kaercher.com](http://www.kaercher.com), în secțiunea Service.
- Pachetul de livrare nu conține accesorii. Accesorii se comandă separat, în funcție de utilizarea aparatului.
- Piese de schimb și accesorii puteți procura de la comerciant sau de la filiala KÄRCHER.

## Declarație UE de conformitate

Prin prezenta declarăm că aparatul desemnat mai jos corespunde cerințelor fundamentale privind siguranța în exploatare și sănătatea incluse în directivele UE aplicabile, datorită conceptului și a modului de construcție pe care se bazează, în varianta comercializată de noi. În cazul efectuării unei modificări a aparatului care nu a fost convenită cu noi, această declarație își pierde valabilitatea.

**Produs:** Aspirator umed și uscat

**Tip:** 1.576-xxx

**Directive UE respectate:**

2006/42/CE (+2009/127/CE)

2014/30/UE

**Norme armonizate utilizate:**

EN 55014-1: 2006+A1: 2009+A2: 2011

EN 55014-2: 2015

EN 60335-1

EN 60335-2-69

EN 61000-3-2: 2014

EN 61000-3-3: 2013

EN 62233: 2008

**Norme de aplicare naționale:**

-

### 5.966-010

Semnatarii acționează în numele și prin împuternicirea Consiliului director.



H. Jenner  
Chairman of the Board of Management



S. Reiser  
Director Regulatory Affairs & Certification

Reprezentant autorizat cu eliberarea documentelor  
S. Reiser

Alfred Kärcher SE & Co. KG  
Alfred-Kärcher-Straße 28-40  
71364 Winnenden (Germany)  
Tel.: +49 7195 14-0  
Fax: +49 7195 14-2212

Winnenden, 2018/10/01

## Date tehnice

		<b>IVC 60/30 Ap</b>
Tensiunea de alimentare	V	400
Frecvența	Hz	3~ 50
Putere nominală	W	3000
Capacitatea rezervorului	l	60
Cantitate aer (max.)	l/s	68
Subpresiune (max.)	kPa (mbar)	28,6 (286)
Protecție	--	IP X4
Clasă de protecție	--	I
Racord furtun de aspirare (C-DN/C-ID)	DN	72
Diametru nominal furtun de aspirație	DN	42/52/72
Lungime x lățime x înălțime	mm	970 x 690 x 1240
Suprafața de filtrare	m <sup>2</sup>	1,9
Masa	kg	95
Temperatură ambientă (max.)	°C	+40
<b>Valori determinate conform EN 60335-2-69</b>		
Nivel de zgomot L <sub>pA</sub>	dB(A)	77
Nesiguranță K <sub>pA</sub>	dB(A)	1
Valoarea vibrației mână-braț	m/s <sup>2</sup>	<2,5
Nesiguranță K	m/s <sup>2</sup>	0,2
<b>Cablu de alimentare</b>	H07RN-F 5x1,5 mm <sup>2</sup>	
	Nr. piesă	Lungimea cablului
EUR	6.650-064.0	5 m



Pred prvým použitím vášho zariadenia si prečítajte tento pôvodný návod na použitie, konajte podľa neho a uschovajte ho pre neskoršie použitie alebo pre ďalšieho majiteľa zariadenia.

- Pred prvým uvedením do prevádzky si bezpodmienečne musíte prečítať bezpečnostné pokyny č. 5.956-249.0!
- Nedodržiavanie pokynov návodu na obsluhu a bezpečnostných pokynov môže spôsobiť škody na zariadení a nebezpečenstvo pre obsluhu ako aj iné osoby.
- V prípade poškodenia pri preprave ihneď o tom informujte predajcu.

## Obsah

Obsah . . . . .	SK	1
Ochrana životného prostredia . . . . .	SK	1
Stupne nebezpečenstva . . . . .	SK	1
Používanie výrobku v súlade s jeho určením . . . . .	SK	1
Prvky prístroja . . . . .	SK	2
Uvedenie do prevádzky . . . . .	SK	2
Obsluha . . . . .	SK	2
Transport . . . . .	SK	3
Uskladnenie . . . . .	SK	4
Starostlivosť a údržba . . . . .	SK	4
Pomoc pri poruchách . . . . .	SK	4
Záruka . . . . .	SK	4
Príslušenstvo a náhradné diely . . . . .	SK	4
EÚ Vyhlásenie o zhode . . . . .	SK	5
Technické údaje . . . . .	SK	6

## Ochrana životného prostredia



Obalové materiály sú recyklovateľné. Obalové materiály láskavo nevyhadzujte do komunálneho odpadu, ale odovzdajte ich do zberne druhotných surovín.



Vyradené prístroje obsahujú hodnotné recyklovateľné látky, ktoré by sa mali opäť zužitkovať. Do životného prostredia sa nesmú dostať batérie, olej a iné podobné látky. Staré zariadenia preto láskavo odovzdajte do vhodnej zberne odpadových surovín.

### Pokyny k zloženiu (REACH)

Aktuálne informácie o zložení nájdete na: [www.kaercher.com/REACH](http://www.kaercher.com/REACH)

## Stupne nebezpečenstva

### ⚠ NEBEZPEČENSTVO

*Pri bezprostredne hroziacom nebezpečenstve, ktoré spôsobí vážne zranenia alebo smrť.*

### ⚠ VÝSTRAHA

*V prípade nebezpečnej situácie by mohla viesť k vážnemu zraneniu alebo smrti.*

### ⚠ UPOZORNENIE

*Upozornenie na možnú nebezpečnú situáciu, ktorá by mohla viesť k ľahkým zraneniam.*

### POZOR

*Pozornenie na možnú nebezpečnú situáciu, ktorá by mohla viesť k vecným škodám.*

## Používanie výrobku v súlade s jeho určením

### ⚠ VÝSTRAHA

*Zariadenie nie je vhodné na vysávanie zdraviu škodlivého prachu.*

- Tento vysávač je určený na mokré a suché vysávanie podlahových povrchov a stien, alebo na odsávanie vo výrobných priestoroch.
- Tento prístroj je určený na priemyselné používanie, napr. v skladovacích a výrobných priestoroch a na výrobných strojoch.
- Prístroj sa nesmie prepravovať žeriovom.

## Prvky prístroja

- 1 Upínacia páka
- 2 Kryt filtra
- 3 Plochý skladaný filter
- 4 Odblokovanie spúšťacej mechaniky vpravo
- 5 Siet'ový kábel
- 6 Uzáver vysávacej hlavy
- 7 Rukoväť na čistenie filtra
- 8 Riadiace koliesko nádoby na nečistotu
- 9 Upchávka
- 10 Nádrž na nečistoty
- 11 Vložený krúžok
- 12 Odblokovanie spúšťacej mechaniky vľavo
- 13 Obežné koleso
- 14 Sacie hrdlo
- 15 Riadiace koliesko podvozku s ručnou brzdou
- 16 Držiak trysky na podlahu
- 17 Podvozok
- 18 Rukoväť nádoby na nečistotu
- 19 Držiak na nasávaciu rúčku
- 20 Rukoväť nasávacej hlavy
- 21 otočný spínač
- 22 Vysávacía hlava
- 23 Trojfázový motor
- 24 Tlmič hluku odpadového vzduchu
- 25 Posuvná rukoväť
- 26 Výrobný štítok

## Uvedenie do prevádzky

- Vysávač uveďte do pracovnej polohy, pokiaľ je to nutné, zaistíte parkovacou brzdou.
- Nasuňte nasávaciu hadicu (nie je obsahom dodávky) do sacieho hrdla.
- Skontrolujte pred začiatkom práce stav náplne v nádobe na nečistoty a v prípade potreby vyprázdnite nádobu.
- Zabezpečte, aby bola nádoba na nečistoty nasadená podľa predpisov.
- Nasadte požadované príslušenstvo (nie je obsahom dodávky).

## Siet'ové napájanie

### △ UPOZORNENIE

*Pri každej zmene zásuvky skontrolujte smer otáčok motora.*

**Upozornenie:** Pri správnom smere otáčania je možné pocítiť silný prúd vzduchu z otvoru tlmiča hluku odvádzaného vzduchu. Pri nesprávnom smere otáčania sa nasáva vzduch.

Obrázok **A**

- Skontroluje smer otáčania motora. Pri nesprávnom smere otáčania vymeňte na zástrčke prístroja póly.

## Obsluha

### △ UPOZORNENIE

*Nebezpečenstvo poškodenia! Neprekrývajte prírodné a odvádzacie otvory na nasávacej hlave.*

### △ UPOZORNENIE

*Pri vysávaní sa nesmú nikdy odstrániť oba ploché filtre so záhybmi.*

## Nádrž na nečistoty

**Upozornenie:** Nádoba na nečistoty sa musí vyprázdniť, ak je naplnená asi 3 cm pod jej horným okrajom.

- Kontrolujte pravidelne stav náplne v nádobe na nečistoty, pretože prístroj sa nevypína automaticky.

## Suché vysávanie

### △ UPOZORNENIE

**Pri zmene z vlhkého na suché vysávanie dbajte na tieto zásady:**

*Vysávanie suchého prachu pri mokrej filtračnej vložke zanáša filter a môže spôsobiť jeho zničenie.*

- Mokrý filter pred použitím dobre vysušte alebo vymeňte za suchý.
- V prípade potreby je výmena filtra popísaná pod bodom "Ošetrovanie a údržba".



## Vlhké vysávanie

**Pozor: Neustále kontrolujte pri prijímaní väčšieho množstva stav náplne v nádobe na nečistotu, pretože sa nádoba naplní v priebehu niekoľkých sekúnd a môže začať pretekať.**

### ⚠ **UPOZORNENIE**

*Dodržiavajte miestne predpisy na úpravu odpadových vôd.*

- Po ukončení mokrého vysávania: Vysušte plochý skladací filter. Zásobník vyčistíte mokrou handričkou a poutierajte.

## otočný spínač

1

Prístroj ZAP

0

Prístroj VYP

## Zapnutie prístroja

- Zastrčte sieťovú zástrčku.
- Zapnite prístroj otočným vypínačom.

## Očistenie filtra

Čistite plochý skladací filter v pravidelných intervaloch.

Obrázok 

- Držiak čistenia filtra viackrát vyťahnite a zasuňte pri vypnutom prístroji.

## Vypnutie prístroja

- Vypnite prístroj otočným vypínačom.
- Vyťahnite sieťovú zástrčku.

## Po každom použití

### Očistenie filtra

- Držiak čistenia filtra viackrát vyťahnite a zasuňte pri vypnutom prístroji.

## Vyprázdnenie nádoby

- Zatiahnite ručnú parkovaciu brzdu.

Obrázok 

- Vyťahnite zablokovanie spúšťačej mechaniky smerom hore.
- Posuvné rameno vyťahnite smerom hore. Nádoba sa odblokuje a spustí dole.

Obrázok 

- Vyťahnite nádobu za rukoväť.
- Vyprázdnite nádrž.
- Opäť vložte nádobu a zablokujte ju posuvnou rukoväťou.

### ⚠ **VÝSTRAHA**



*Nebezpečenstvo vzniku pomliaždenín! Počas zablokovania nevkladajte v žiadnom prípade ruky medzi nádobu na nečistotu a vložený krúžok alebo do blízkosti zdvíhacej mechaniky. Zablokujte nádobu stlačením posuvnej rukoväte oboma rukami.*

## Čistenie spotrebiča

- Prístroj vyčistíte zvnútra aj zvonku odsávaním a utrite ho pomocou vlhkej handričky.

## Uskladnenie prístroja

- Navite sieťový kábel a uložte ho.
- Naviňte hadicu vysávača okolo posuvného ramena.
- Zasuňte podlahovú hubicu a rúrku vysávača do príslušného držiaka.
- Prístroj je nutné odkladať do suchej miestnosti a chrániť pred neoprávnеныm použitím.

## Transport

### ⚠ **UPOZORNENIE**

*Nebezpečenstvo zranenia a poškodenia! Pri prepravovaní zariadenia zohľadnite jeho hmotnosť.*

- Uvoľnite ručné brzdy a posúvajte prístroj za posuvný strmeň.
- Prístroj pri prenášaní uchopte za podvozok, nie za posuvnú rukoväť.

- Pri preprave vo vozidlách zariadenie zaistíte proti zošmyknutiu a prevráteniu podľa platných smerníc.

## Uskladnenie

### ⚠ UPOZORNENIE

*Nebezpečenstvo zranenia a poškodenia! Pri uskladnení zariadenia zohľadnite jeho hmotnosť.*

Toto zariadenie sa smie uschovávať len vo vnútri.

## Starostlivosť a údržba

### ⚠ NEBEZPEČENSTVO

*Pred všetkými prácami prístroj vypnite a vyťahnite sieťovú zástrčku.*

## Výmena plochého skladaného filtra

**Upozornenie:** Na odstránenie nasávacej hlavy sú potrebné 2 osoby.

- Uvoľnite saciu hlavicu a vyberte ju.
- Uvoľnite kryt filtra a odoberte ho.
- Vymeňte plochý skladaný filter.
- Nasadte kryt filtra a zaistíte ho.
- Opatrne nasadte, nasmerujte a zaistíte nasávaciu hlavicu.

## Pomoc pri poruchách

### ⚠ NEBEZPEČENSTVO

*Pred všetkými prácami prístroj vypnite a vyťahnite sieťovú zástrčku.*

## Vysávacia turbína nebeží

- Skontrolujte kábel, zástrčku, poistku a zásuvku.
- Zapnite spotrebič.

## Vysávacia turbína beží, prístroj ale nevysáva

**Upozornenie:** Pri správnom smere otáčania je možné pocítiť silný prúd vzduchu z otvoru tmiča hluku odvádzaného vzduchu. Pri nesprávnom smere otáčania sa nasáva vzduch.

Obrázok 

- Skontroluje smer otáčania motora. Pri nesprávnom smere otáčania vymeňte na zástrčke prístroja póly.

## Sila vysávania klesá

- Odstráňte veci, ktoré upchávajú vysávaciu trysku, vysávaciu rúrku, vysávaciu hadicu alebo plochý skladaný filter.
- Čistenie filtra: Držiak viackrát vytiahnite a zasuňte pri vypnutom prístroji.
- Skontroluje riadne upevnenie nasávacej hlavy a nádoby.
- Vymeňte plochý skladaný filter.

## Pri vysávaní vychádza von prach

- Kryt filtra správne zablokujte.
- Skontrolujte správnu montážnu polohu plochého skladaného filtra.
- Vymeňte plochý skladaný filter.

## Záruka

V každej krajine platia záručné podmienky našej distribučnej organizácie. Prípadné poruchy spotrebiča odstránime počas záručnej lehoty bezplatne, ak sú ich príčinou chyby materiálu alebo výrobné chyby. Pri uplatňovaní záruky sa spolu s dokladom o kúpe zariadenia láskavo obráťte na predajcu alebo na najbližší autorizovaný zákaznícky servis.

## Príslušenstvo a náhradné diely

- Používať možno iba príslušenstvo a náhradné diely schválené výrobcom. Originálne príslušenstvo a originálne náhradné diely zaručujú bezpečnú a bezporuchovú prevádzku stroja.
- Vyber najčastejšie potrebných náhradných dielov nájdete na konci prevádzkového návodu.
- Ďalšie informácie o náhradných dieloch získate na stránke [www.kaercher.com](http://www.kaercher.com) v oblasti Servis.
- Príslušenstvo nie je súčasťou dodávky. Príslušenstvo sa musí podľa spôsobu použitia samostatne.
- Náhradné diely a príslušenstvo získate u predajcu alebo v pobočke firmy KÄRCHER.

## EÚ Vyhlásenie o zhode

Týmto vyhlasujeme, že ďalej označený stroj zodpovedá na základe jeho koncepcie a konštrukcie a takisto vyhotovenia, ktoré sme dodali, príslušným základným požiadavkám na bezpečnosť a ochranu zdravia uvedeným v smerniciach EÚ. Pri zmene stroja, ktorá nebola nami odsúhlasená, stráca toto prehlásenie svoju platnosť.

**Výrobok:** Vysávač za mokra a sucha

**Typ:** 1.576-xxx

**Príslušné Smernice EÚ:**

2006/42/ES (+2009/127/ES)

2014/30/EÚ

**Uplatňované harmonizované normy:**

EN 55014-1: 2006+A1: 2009+A2: 2011

EN 55014-2: 2015

EN 60335-1

EN 60335-2-69

EN 61000-3-2: 2014

EN 61000-3-3: 2013

EN 62233: 2008

**Uplatňované národné normy:**

-

### 5.966-010

Podpisaní jednajú z poverenia a s plnou mocou predstavenstva.



H. Jenner

Chairman of the Board of Management



S. Reiser

Director Regulatory Affairs & Certification

Osoba zodpovedná za dokumentáciu:

S. Reiser

Alfred Kärcher SE & Co. KG

Alfred-Kärcher-Straße 28-40

71364 Winnenden (Germany)

Tel.: +49 7195 14-0

Fax: +49 7195 14-2212

Winnenden, 2018/10/01

## Technické údaje

		<b>IVC 60/30 Ap</b>
Sieťové napätie	V	400
Frekvencia	Hz	3~ 50
Menovitý výkon	W	3000
Objem nádoby	l	60
Množstvo vzduchu (max.)	l/s	68
Podtlak (max.)	kPa (mbar)	28,6 (286)
Druh krytia	--	IP X4
Krytie	--	I
Prípojka vysávacej hadice (C-DN/C-ID)	DN	72
Menovitá šírka hadice vysávača	DN	42/52/72
Dĺžka x Šírka x Výška	mm	970 x 690 x 1240
Plocha filtra	m <sup>2</sup>	1,9
Hmotnosť	kg	95
Teplota okolia (max.)	°C	+40
<b>Zistené hodnoty podľa EN 60335-2-69</b>		
Hlučnosť L <sub>pA</sub>	dB(A)	77
Nebezpečnosť K <sub>pA</sub>	dB(A)	1
Hodnota vibrácií v ruke/ramene	m/s <sup>2</sup>	<2,5
Nebezpečnosť K	m/s <sup>2</sup>	0,2
<b>Sieťový kábel</b> H07RN-F 5x1,5 mm <sup>2</sup>		
	Čís. dielu	Dĺžka kábla
EUR	6.650-064.0	5 m



Prije prve uporabe Vašeg uređaja pročitajte ove originalne radne upute, postupajte prema njima i sačuvajte ih za kasniju uporabu ili za sljedećeg vlasnika.

- Prije prvog stavljanja u pogon obavezno pročitajte sigurnosne naputke br. 5.956-249.0!
- U slučaju nepoštivanja uputa za uporabu i sigurnosnih naputaka može doći do oštećenja na uređaju i opasnosti za rukovatelja i druge osobe.
- U slučaju oštećenja pri transportu odmah obavijestite prodavača.

## Pregled sadržaja

Pregled sadržaja . . . . .	HR	1
Zaštita okoliša . . . . .	HR	1
Stupnjevi opasnosti . . . . .	HR	1
Namjensko korištenje . . . . .	HR	1
Sastavni dijelovi uređaja . . . . .	HR	2
Stavljanje u pogon . . . . .	HR	2
Rukovanje . . . . .	HR	2
Transport . . . . .	HR	3
Skladištenje . . . . .	HR	4
Njega i održavanje . . . . .	HR	4
Otklanjanje smetnji . . . . .	HR	4
Jamstvo . . . . .	HR	4
Pribor i pričuvni dijelovi . . . . .	HR	4
EU izjava o usklađenosti . . . . .	HR	5
Tehnički podaci . . . . .	HR	6

## Zaštita okoliša

	Materijali ambalaže se mogu reciklirati. Molimo Vas da ambalažu ne odlažete u kućne otpatke, već ih predajte kao sekundarne sirovine.
	Stari uređaji sadrže vrijedne materijale koji se mogu reciklirati te bi ih stoga trebalo predati kao sekundarne sirovine. Baterije, ulje i slični materijali ne smiju dospjeti u okoliš. Stoga Vas molimo da stare uređaje zbrinete preko odgovarajućih sabirnih sustava.

## Napomene o sastojcima (REACH)

Aktualne informacije o sastojcima možete pronaći na stranici:

[www.kaercher.com/REACH](http://www.kaercher.com/REACH)

## Stupnjevi opasnosti

### ⚠ **OPASNOST**

*Za neposredno prijeteću opasnost koja za posljedicu ima teške tjelesne ozljede ili smrt.*

### ⚠ **UPOZORENJE**

*Za eventualno opasnu situaciju koja može prouzročiti teške tjelesne ozljede ili smrt.*

### ⚠ **OPREZ**

*Napomena koja upućuje na eventualno opasnu situaciju koja može prouzročiti lakše ozljede.*

### **PAŽNJA**

*Napomena koja upućuje na eventualno opasnu situaciju koja može prouzročiti materijalnu štetu.*

## Namjensko korištenje

### ⚠ **UPOZORENJE**

*Uređaj nije prikladan za usisavanje prašine štetne po zdravlje.*

- Ovaj je usisavač namijenjen za mokro i suho usisavanje podnih i zidnih površina ili za usisavanje u proizvodnim područjima.
- Uređaj je prikladan za industrijsku primjenu, npr. u skladišnim i proizvodnim prostorima te na proizvodnim strojevima.
- Uređaj nije odobren za kranski pretovar.

## Sastavni dijelovi uređaja

- 1 Stezna poluga
- 2 Poklopac filtra
- 3 Plosnati naborani filter
- 4 Desna bravica mehanizma za spušta-nje
- 5 Strujni kabel
- 6 Zapor usisne glave
- 7 Rukohvat dijela za čišćenje filtra
- 8 Upravljač spremnika za prljavštinu
- 9 Zaporni čep
- 10 Spremnik za prljavštinu
- 11 Međuprsten
- 12 Lijeva bravica mehanizma za spuštanje
- 13 Kotač
- 14 Nastavak za usis
- 15 Upravljač podvozja s pozicijskom kočnicom
- 16 Držač podnog nastavka
- 17 Podvozje
- 18 Rukohvat spremnika za prljavštinu
- 19 Držač usisne cijevi
- 20 Rukohvat usisne glave
- 21 Okretni prekidač
- 22 Usisna glava
- 23 Trofazni motor
- 24 Prigušivač ispušnog zraka
- 25 Potisna ručica
- 26 Natpisna pločica

## Stavljanje u pogon

- Uređaj postavite u radni položaj i po potrebi ga osigurajte pozicijskim kočnicama.
- Utaknite usisno crijevo (nije sadržano u isporuci) u usisni nastavak.
- Prije početka rada provjerite razinu napunjenosti spremnika za prljavštinu pa ga po potrebi ispraznite.
- Uvjerite se da je spremnik za prljavštinu ispravno umetnut.
- Nataknite željeni pribor (nije sadržan u isporuci).

## Strujni priključak

### ⚠ OPREZ

Provjerite smjer vrtnje motora pri svakoj zamjeni utičnice.

**Napomena:** Smjer vrtnje je ispravan, ako iz otvora prigušivača ispušnog zraka osjetno izlazi snažna zračna struja. Ako je smjer vrtnje pogrešan, zrak se usisava umjesto da se ispuhuje.

### Slika A

- Provjerite smjer vrtnje motora. U slučaju pogrešnog smjera vrtnje zamijenite polove na utikaču uređaja.

## Rukovanje

### ⚠ OPREZ

*Opasnost od oštećenja! Ne prekrivajte otvore za usis i ispuh zraka na usisnoj glavi.*

### ⚠ OPREZ

*Tijekom usisavanja nikada nemojte uklanjati oba plosnata naborana filtra.*

## Spremnik za prljavštinu

**Napomena:** Spremnik za prljavštinu mora se isprazniti kada je napunjen do oko 3 cm ispod gornjeg ruba.

- Redovito provjeravajte razinu napunjenosti spremnika za prljavštinu, budući da se uređaj ne isključuje automatski.

## Suho usisavanje

### ⚠ OPREZ

**Pri prelasku s mokrog na suho usisavanje obratite pozornost na sljedeće:**

*Usisavanje suhe prašine s mokrim filter-skim elementom može dovesti do začeplje-nja filtra te ga time učiniti neupotreblijivim.*

- Mokri filter prije korištenja dobro osušite ili zamijenite suhim.
- Po potrebi zamijenite filter na način opisan po točkom "Njega i održavanje".

## Mokro usisavanje

**Pozor: Uvijek provjeravajte razinu napunjenosti spremnika za prljavštinu pri usisavanju većih količina tekućina, budući da se posuda može napuniti u roku od nekoliko sekundi pa može doći do prelijevanja.**

### ⚠ **OPREZ**

*Pridržavajte se lokalnih propisa za zbrinjavanje otpadne vode.*

- Nakon završetka mokrog usisavanja: Osušite plosnati naborani filter. Spremnik prebrišite vlažnom krpom i ostavite neka se osuši.

## Okretni prekidač

**1**

Uključivanje uređaja

**0**

Isključivanje uređaja

## Uključivanje stroja

- Utaknite strujni utikač.
- Uključite uređaj okretanjem prekidača.

## Čišćenje filtra

Plosnati naborani filter čistite u redovitim vremenskim intervalima.

Slika 

- Dok je uređaj isključen, rukohvat dijela za čišćenje filtra više puta izvucite i gurnite natrag.

## Isključivanje uređaja

- Isključite uređaj okretanjem prekidača.
- Izvucite strujni utikač.

## Nakon svake primjene

### Čišćenje filtra

- Dok je uređaj isključen, rukohvat dijela za čišćenje filtra više puta izvucite i gurnite natrag.

## Pražnjenje spremnika

- Zakočite pozicijske kočnice.

Slika 

- Podignite bravice za deblokiranje mehanizma za spuštanje.
- Potisnu ručicu povucite prema gore. Spremnik se deblokira i spušta.

Slika 

- Izvucite spremnik držeći ga za rukohvat.
- Ispraznite spremnik.
- Ponovo postavite spremnik i blokirajte ga potisnom ručicom.

### ⚠ **UPOZORENJE**



*Opasnost od prignječenja! Pri zabavljanju ni u kom slučaju nemojte držati ruke između*

*spremnika za prljavštinu i međuprstena niti ih pružati u blizinu podiznih mehanizama. Spremnik zabravite tako što ćete objema rukama pritisnuti potisnu ručicu.*

## Čišćenje uređaja

- Usišite prljavštinu iz unutarnje i s vanjske strane uređaja pa uređaj prebrišite vlažnom krpom.

## Čuvanje uređaja

- Namotajte i odložite strujni kabel.
- Omotajte usisno crijevo oko potisne ručice.
- Ugurajte podni nastavak i usisnu cijev u odgovarajuće držače.
- Uređaj odložite u suhu prostoriju i zaštitite ga od neovlaštenog korištenja.

## Transport

### ⚠ **OPREZ**

*Opasnost od ozljeda i oštećenja! Prilikom transporta pazite na težinu uređaja.*

- Otpustite pozicijske kočnice pa uređaj odgurajte držeći ga za potisnu ručicu.
- Uređaj premještajte držeći ga za podvozje, a ne za potisnu ručicu.
- Prilikom transporta vozilima osigurajte uređaj od klizanja i naginjanja sukladno odgovarajućim mjerodavnim propisima.

## Skladištenje

### ⚠ **OPREZ**

*Opasnost od ozljeda i oštećenja! Pri skladištenju imajte u vidu težinu uređaja.*

Ovaj se uređaj smije skladištiti samo u zatvorenim prostorijama.

## Njega i održavanje

### ⚠ **OPASNOST**

*Uređaj prije svih radova na njemu isključite i izvucite strujni utikač iz utičnice.*

## Zamjena plosnatog naboranog filtra

**Napomena:** Za skidanje usisne glave potrebne su dvije osobe.

- Otkvačite i skinite usisnu glavu.
- Otkvačite i skinite poklopac filtra.
- Zamijenite plosnati naborani filter.
- Postavite i pričvrstite poklopac filtra.
- Pažljivo postavite, usmjerite i pričvrstite usisnu glavu.

## Otklanjanje smetnji

### ⚠ **OPASNOST**

*Uređaj prije svih radova na njemu isključite i izvucite strujni utikač iz utičnice.*

## Usisna tubina ne radi

- Provjerite kabel, utikač, osigurač i utičnicu.
- Uključite uređaj.

## Usisna turbina radi, ali uređaj ne usisava

**Napomena:** Smjer vrtnje je ispravan, ako iz otvora prigušivača ispušnog zraka osjetno izlazi snažna zračna struja. Ako je smjer vrtnje pogrešan, zrak se usisava umjesto da se ispuhuje.

Slika 

- Provjerite smjer vrtnje motora. U slučaju pogrešnog smjera vrtnje zamijenite polove na utikaču uređaja.

## Usisna snaga se smanjuje

- Odstranite začepljenja iz sisaljke, usisne cijevi, usisnog crijeva ili plosnatog naboranog filtra.
- Čišćenje filtra: Dok je uređaj isključen, rukohvat više puta izvucite i gurnite natrag.
- Provjerite jesu li usisna glava i spremnik dobro namješteni.
- Zamijenite plosnati naborani filter.

## Izlaženje prašine prilikom usisavanja

- Ispravno uglavite poklopac filtra.
- Provjerite jesu li plosnati naborani filteri pravilno postavljeni.
- Zamijenite plosnati naborani filter.

## Jamstvo

U svakoj zemlji važe jamstveni uvjeti koje je izdala naša nadležna organizacija za distribuciju. Eventualne smetnje na stroju za vrijeme trajanja jamstva uklanjamo besplatno ukoliko je uzrok greška u materijalu ili proizvodnji. U slučaju koji podliježe garanciji obratite se, uz prilaganje potvrde o kupnji, Vašem prodavaču ili najbližoj ovlaštenoj servisnoj službi.

## Pribor i pričuvni dijelovi

- Smije se koristiti samo onaj pribor i oni pričuvni dijelovi koje dozvoljava proizvođač. Originalan pribor i originalni pričuvni dijelovi jamče za to da stroj može raditi sigurno i bez smetnji.
- Pregled najčešće potrebnih pričuvnih dijelova naći ćete na kraju ovih radnih uputa.
- Dodatne informacije o pričuvnim dijelovima dobit ćete pod [www.kaercher.com](http://www.kaercher.com) u dijelu Servis (Service).
- U opsegu isporuke nije sadržan pribor. Pribor se ovisno o primjeni mora posebno naručiti.
- Pričuvne dijelove i pribor možete nabaviti kod Vašeg prodavača ili u Vašoj KÄRCHER podružnici.



## EU izjava o usklađenosti

Izjavljujemo da navedeni uređaj u svojoj zamisli i konstrukciji te kod nas korištenoj izvedbi odgovara osnovnim sigurnosnim i zdravstvenim zahtjevima u skladu s niže navedenim direktivama Europske Zajednice. Ova izjava gubi valjanost u slučaju izmjene stroja koja nisu ugovorene s nama.

**Proizvod:** Usisavač za mokru i suhu prijavštinu

**Tip:** 1.576-xxx

**Odgovarajuće smjernice EU:**

2006/42/EZ (+2009/127/EZ)

2014/30/EU

**Primijenjene usklađene norme:**

EN 55014-1: 2006+A1: 2009+A2: 2011

EN 55014-2: 2015

EN 60335-1

EN 60335-2-69

EN 61000-3-2: 2014

EN 61000-3-3: 2013

EN 62233: 2008

**Primijenjeni nacionalni standardi:**

-

### 5.966-010

Dolje potpisani djeluju u ime i po opunomoćenju uprave.



H. Jenner

Chairman of the Board of Management



S. Reiser

Director Regulatory Affairs & Certification

Opunomoćeni za izradu dokumentacije:

S. Reiser

Alfred Kärcher SE & Co. KG

Alfred-Kärcher-Straße 28-40

71364 Winnenden (Germany)

Tel.: +49 7195 14-0

Fax: +49 7195 14-2212

Winnenden, 2018/10/01

## Tehnički podaci

		<b>IVC 60/30 Ap</b>
Napon el. mreže	V	400
Frekvencija	Hz	3~ 50
Nazivna snaga	W	3000
Zapremnina spremnika	l	60
Maks. protok zraka	l/s	68
Maks. podtlak	kPa (mbar)	28,6 (286)
Zaštita	--	IP X4
Klasa zaštite	--	I
Priključak usisnog crijeva (C-DN/C-ID)	DN	72
Nazivna širina usisnog crijeva	DN	42/52/72
Duljina x širina x visina	mm	970 x 690 x 1240
Površina filtra:	m <sup>2</sup>	1,9
Težina	kg	95
Maks. okolna temperatura	°C	+40
<b>Utvrđene vrijednosti prema EN 60335-2-69</b>		
Razina zvučnog tlaka L <sub>pA</sub>	dB(A)	77
Nepouzdanost K <sub>pA</sub>	dB(A)	1
Vrijednost vibracije na ruci	m/s <sup>2</sup>	<2,5
Nepouzdanost K	m/s <sup>2</sup>	0,2
<b>Strujni kabel</b>	H07RN-F 5x1,5 mm <sup>2</sup>	
	Br. dijela	Duljina ka- bela
EUR	6.650-064.0	5 m



Pre prve upotrebe Vašeg uređaja pročitajte ove originalno uputstvo za rad, postupajte prema njemu i sačuvajte ga za kasniju upotrebu ili za sledećeg vlasnika.

- Pre prvog stavljanja u pogon obavezno pročitajte sigurnosne napomene br. 5.956-249.0!
- U slučaju neuvažavanja radnog uputstva i sigurnosnih napomena može doći do oštećenja na uređaju i opasnosti za rukovaoca i druge osobe.
- U slučaju oštećenja pri transportu odmah obavestite prodavca.

## Pregled sadržaja

Pregled sadržaja . . . . .	SR	1
Zaštita životne sredine . . . . .	SR	1
Stepeni opasnosti . . . . .	SR	1
Namensko korišćenje . . . . .	SR	1
Sastavni delovi uređaja . . . . .	SR	2
Stavljanje u pogon . . . . .	SR	2
Rukovanje . . . . .	SR	2
Transport . . . . .	SR	3
Skladištenje . . . . .	SR	4
Nega i održavanje . . . . .	SR	4
Otklanjanje smetnji . . . . .	SR	4
Garancija . . . . .	SR	4
Pribor i rezervni delovi . . . . .	SR	4
Izjava o usklađenosti sa propisima EU . . . . .	SR	5
Tehnički podaci . . . . .	SR	6

## Zaštita životne sredine



Ambalaža se može ponovo preraditi. Molimo Vas da ambalažu ne bacate u kućne otpatke nego da je dostavite na odgovarajuća mesta za ponovnu preradu.



Stari uređaji sadrže vredne materijale sa sposobnošću recikliranja i treba ih dostaviti za ponovnu preradu. Baterije, ulje i slične materije ne smeju dospeti u životnu sredinu. Stoga Vas molimo da stare uređaje odstranjujete preko primerenih sabirnih sistema.

## Napomene o sastojcima (REACH)

Aktuelne informacije o sastojcima možete pronaći na stranici:

[www.kaercher.com/REACH](http://www.kaercher.com/REACH)

## Stepeni opasnosti

### ⚠ OPASNOST

*Ukazuje na neposredno preteću opasnost koja dovodi do teških telesnih povreda ili smrti.*

### ⚠ UPOZORENJE

*Ukazuje na eventualno opasnu situaciju koja može dovesti do teških telesnih povreda ili smrti.*

### ⚠ OPREZ

*Napomena koja ukazuje na eventualno opasnu situaciju, koja može izazvati lakše telesne povrede.*

### PAŽNJA

*Napomena koja ukazuje na eventualno opasnu situaciju koja može izazvati materijalne štete.*

## Namensko korišćenje

### ⚠ UPOZORENJE

*Uređaj nije prikladan za usisavanje prašine štetne po zdravlje.*

- Ovaj usisivač je namenjen za mokro i suvo usisavanje podnih i zidnih površina ili za usisavanje u proizvodnim oblastima.
- Ovaj uređaj je prikladan za industrijsku primenu, npr. u skladišnim i proizvodnim prostorima kao i na proizvodnim mašinama.
- Uređan nije odobren za kranski pretovar.

## Sastavni delovi uređaja

- 1 Do rezervoara reciklirane vode
- 2 Poklopac filtera
- 3 Pljosnati naborani filter
- 4 Desna bravica mehanizma za spuštanje
- 5 Strujni kabal
- 6 Blokada usisne glave
- 7 Ručka za čišćenje filtera
- 8 Upravljač posude za prljavštinu
- 9 Čep
- 10 Posuda za prljavštinu
- 11 Međuprsten
- 12 Leva bravica mehanizma za spuštanje
- 13 Točak
- 14 Usisni nastavak
- 15 Upravljač pokretnog okvira sa pozicionom kočnicom
- 16 Držač za podni nastavak
- 17 Pokretni okvir
- 18 Drška posude za prljavštinu
- 19 Držač usisne cevi
- 20 Drška usisne glave
- 21 Obrtni prekidač
- 22 Usisna glava
- 23 Trofazni motor
- 24 Prigušivač za izduvni vazduh
- 25 Potisna ručica
- 26 Natpisna pločica

## Stavljanje u pogon

- Uređaj postavite u radni položaj i po potrebi ga osigurajte pozicionim kočnicama.
- Utaknite usisno crevo (nije sadržano u isporuci) u usisni nastavak.
- Pre početka rada proverite nivo napunjenosti posude za prljavštinu pa je po potrebi ispraznite.
- Uverite se da je posuda za prljavštinu ispravno umetnuta.
- Nataknite željeni pribor (nije sadržan u isporuci).

## Priključak za struju

### ⚠ **OPREZ**

*Proverite smer obrtanja motora pri svakoj zameni utičnice.*

**Napomena:** Smer obrtanja je ispravan, ako iz otvora prigušivača osetno izlazi snažna vazдушna struja. U slučaju pogrešnog smera obrtanja vazduh se usisava, umesto da se ispušta.

### Slika **A**

- Proverite smer okretanja motora. U slučaju pogrešnog smera obrtanja zamenite polove na utikaču uređaja.

## Rukovanje

### ⚠ **OPREZ**

*Opasnost od oštećenja! Ne prekrivajte otvore za dovod i odvod vazduha na usisnoj glavi.*

### ⚠ **OPREZ**

*Tokom usisavanja nikada nemojte uklanjati oba pljosnata naborana filtera.*

## Posuda za prljavštinu

**Napomena:** Posuda za prljavštinu mora da se isprazni kada je napunjena do oko 3 cm ispod gornje ivice.

- Redovno proveravajte nivo napunjenosti posude za prljavštin, budući da uređaj ne može automatski da se isključi.

## Suvo usisavanje

### ⚠ **OPREZ**

**Pri prelasku sa mokrog na suvo usisavanje obratite pažnju na sledeće:** Usisavanje suve prašine sa mokrim filterskim elementom može dovesti do začepljenja filtera i time ga učiniti neupotrebljivim.

- Mokri filter pre korišćenja dobro osušite ili zamenite suvim.
- Po potrebi zamenite filter na način opisan po tačkom "Nega i održavanje".

## Mokro usisavanje

**Pažnja: Uvek proveravajte nivo napunjenosti posude za prljavštinu pri usisavanju većih količina tečnosti, budući da posuda može da se napuni u roku od nekoliko sekundi pa može doći do preliivanja.**

### ⚠ OPREZ

*Pridržavajte se lokalnih propisa za otklanjanje otpadne vode.*

- Po završetku mokrog usisavanja: Osušite pljosnati naborani filter. Posudu prebrišite vlažnom krpom i ostavite da se osuši.

## Obrtni prekidač

1

Uključivanje uređaja

0

Isključivanje uređaja

## Uključivanje uređaja

- Utaknite strujni utikač.
- Uključite uređaj okretanjem obrtnog prekidača.

## Čišćenje filtera

Pljosnati naborani filter čistite u redovnim vremenskim razmacima.

Slika 

- Dok je uređaj isključen, ručku za čišćenje filtera više puta izvucite i gurnite nazad.

## Isključivanje uređaja

- Isključite uređaj okretanjem obrtnog prekidača.
- Izvucite strujni utikač.

## Nakon svake primene

### Čišćenje filtera

- Dok je uređaj isključen, ručku za čišćenje filtera više puta izvucite i gurnite nazad.

## Pražnjenje posude

- Zakočite pozicione kočnice.

Slika 

- Povucite uvis bravice za deblokiranje mehanizma za spuštanje.
- Potisnu ručku povucite uvis. Posuda se deblokira i spušta.

Slika 

- Izvucite posudu držeći je za ručku.
- Ispraznite posudu.
- Ponovo postavite posudu i blokirajte je pomoću potisne ručke.

### ⚠ UPOZORENJE



*Opasnost od prignječenja! Pri aretiranju ni u kom slučaju nemojte držati ruke između posude za prljavštinu i međuprstena niti ih pružati u blizinu podiznih mehanizama. Posudu aretirajte tako što ćete obema rukama pritisnuti potisnu ručku.*

## Čišćenje uređaja

- Usisajte prašinu iz i sa uređaja i prebrišite ga vlažnom krpom.

## Skladištenje uređaja

- Namotajte i odložite strujni kabl.
- Obmotajte usisno crevo oko potisne ručke.
- Ugurajte podni nastavak i usisnu cev u odgovarajuće držače.
- Uređaj odložite u suhu prostoriju i zaštitite ga od neovlašćenog korišćenja.

## Transport

### ⚠ OPREZ

*Opasnost od povreda i oštećenja! Prilikom transporta pazite na težinu uređaja.*

- Otpustite pozicione kočnice pa uređaj odgurajte držeći ga za potisnu ručku.
- Uređaj premeštajte držeći ga za pokretni okvir, a ne za potisnu ručku.
- Prilikom transporta vozilima osigurajte uređaj od klizanja i nakretanja u skladu sa odgovarajućim važećim propisima.

## Skladištenje

### ⚠ **OPREZ**

*Opasnost od povreda i oštećenja! Pri skladištenju imajte u vidu težinu uređaja.*  
Ovaj uređaj se sme skladištiti samo u zatvorenim prostorijama.

## Nega i održavanje

### ⚠ **OPASNOST**

*Uređaj pre svih radova na njemu isključite i izvucite strujni utikač iz utičnice.*

### Zamena pljosnatog naboranog filtera

**Napomena:** Za skidanje usisne glave potrebne su dve osobe.

- Odglavite i skinite usisnu glavu.
- Otkaçite i skinite poklopac filtera.
- Zamenite pljosnati naborani filter.
- Postavite i pričvrstite poklopac filtera.
- Pažljivo postavite, usmerite i pričvrstite usisnu glavu.

## Otklanjanje smetnji

### ⚠ **OPASNOST**

*Uređaj pre svih radova na njemu isključite i izvucite strujni utikač iz utičnice.*

### Usisna tubina ne radi

- Proverite kabel, utikač, osigurač i utičnicu.
- Uključite uređaj.

### Usisna turbina radi, ali uređaj ne usisava

**Napomena:** Smer obrtanja je ispravan, ako iz otvora prigušivača osetno izlazi snažna vazдушna struja. U slučaju pogrešnog smera obrtanja vazduh se usisava, umesto da se ispušta.

Slika 

- Proverite smer okretanja motora. U slučaju pogrešnog smera obrtanja zamenite polove na utikaču uređaja.

## Usisna snaga se smanjuje

- Odstranite začepljenja iz usisnog nastavka, usisne cevi, usisnog creva ili pljosnatog naboranog filtera.
- Čišćenje filtera: Dok je uređaj isključen, ručku više puta izvucite i gurnite nazad.
- Proverite da li su usisna glava i posuda dobro nameštene.
- Zamenite pljosnati naborani filter.

## Izlaženje prašine prilikom usisavanja

- Ispravno uglavite poklopac filtera.
- Proverite da li su pljosnati naborani filteri pravilno postavljeni.
- Zamenite pljosnati naborani filter.

## Garancija

U svakoj zemlji važe garantni uslovi koje je izdala naša nadležna distributivna organizacija. Eventualne smetnje na uređaju za vreme trajanja garancije uklanjamo besplatno, ukoliko je uzrok greška u materijalu ili proizvodnji. U slučaju koji podleže garanciji obratite se sa potvrdom o kupovini Vašem prodavcu ili najbližoj ovlašćenoj servisnoj službi.

## Pribor i rezervni delovi

- Sme se koristiti samo onaj pribor i oni rezervni delovi koje dozvoljava proizvođač. Originalan pribor i originalni rezervni delovi garantuju za to da uređaj može raditi sigurno i bez smetnji.
- Pregled najčešće potrebnih rezervnih delova naći ćete na kraju ovog radnog uputstva.
- Dodatne informacije o rezervnim delovima dobićete pod [www.kaercher.com](http://www.kaercher.com) u delu Servis (Service).
- U obimu isporuke pribor nije sadržan. Pribor se mora po primeni posebno naručiti.
- Rezervne delove i pribor možete nabaviti kod Vašeg prodavca ili u Vašoj KÄRCHER poslovnici.

## Izjava o usklađenosti sa propisima EU

Ovim izjavljujemo da ovde opisana mašina po svojoj koncepciji i načinu izrade, sa svim njenim modelima koje smo izneli na tržište, odgovara osnovnim zahtevima dole navedenih propisa Evropske Zajednice o sigurnosti i zdravstvenoj zaštiti. Ova izjava prestaje da važi ako se bez naše saglasnosti na mašini izvedu bilo kakve promene.

**Proizvod:** Usisivač za mokru i suhu prijavštinu

**Tip:** 1.576-xxx

**Odgovarajuće EU-direktive:**

2006/42/EZ (+2009/127/EZ)

2014/30/EU

**Primenjene usklađene norme:**

EN 55014-1: 2006+A1: 2009+A2: 2011

EN 55014-2: 2015

EN 60335-1

EN 60335-2-69

EN 61000-3-2: 2014

EN 61000-3-3: 2013

EN 62233: 2008

**Primenjeni nacionalni standardi:**

-

**5.966-010**

Potpisnici deluju po nalogu i uz punomoć upravnog odbora.



H. Jenner  
Chairman of the Board of Management



S. Reiser  
Director Regulatory Affairs & Certification

Opunomoćeni za izradu dokumentacije:

S. Reiser

Alfred Kärcher SE & Co. KG  
Alfred-Kärcher-Straße 28-40  
71364 Winnenden (Germany)  
Tel.: +49 7195 14-0  
Fax: +49 7195 14-2212

Winnenden, 2018/10/01

## Tehnički podaci

		<b>IVC 60/30 Ap</b>
Napon el. mreže	V	400
Frekvencija	Hz	3~ 50
Nominalna snaga	W	3000
Zapremina posude	l	60
Maks. protok vazduha	l/s	68
Maks. podpritisak	kPa (mbar)	28,6 (286)
Stepen zaštite	--	IP X4
Klasa zaštite	--	I
Priključak usisnog creva (C-DN/C-ID)	DN	72
Nominalna širina usisnog creva	DN	42/52/72
Dužina x širina x visina	mm	970 x 690 x 1240
Površina filtera	m <sup>2</sup>	1,9
Težina	kg	95
Maks. temperatura okoline	°C	+40
<b>Izračunate vrednosti prema EN 60335-2-69</b>		
Nivo zvučnog pritiska L <sub>pA</sub>	dB(A)	77
Nepouzdanost K <sub>pA</sub>	dB(A)	1
Vrednost vibracije na ruci	m/s <sup>2</sup>	<2,5
Nepouzdanost K	m/s <sup>2</sup>	0,2
<b>Strujni kabl</b>	H07RN-F 5x1,5 mm <sup>2</sup>	
	Br. dela	Dužina kabela
EUR	6.650-064.0	5 m





Преди първото използване на Вашия уред прочетете това оригинално инструкция за работа, действайте според него и го запазете за по-късно използване или за следващия притежател.

- Преди първото пускане в експлоатация непременно прочетете Упътването за експлоатация № 5.956-249.0!
- При пренебрегване на Упътването за експлоатация и на Указанията за безопасност могат да възникнат повреди по уреда и опасности за обслужващия го и за други лица.
- При транспортни дефекти незабавно информирайте търговеца.

## Съдържание

Съдържание. . . . .	BG	1
Опазване на околната среда	BG	1
Степени на опасност. . . . .	BG	1
Употреба по предназначение	BG	1
Елементи на уреда . . . . .	BG	2
Пускане в експлоатация . . . . .	BG	2
Обслужване . . . . .	BG	2
Транспорт. . . . .	BG	3
Съхранение . . . . .	BG	4
Грижи и поддръжка . . . . .	BG	4
Помощ при неизправности. . . . .	BG	4
Гаранция . . . . .	BG	4
Принадлежности и резервни части. . . . .	BG	5
ЕС Декларация за съответствие. . . . .	BG	5
Технически данни . . . . .	BG	6

## Опазване на околната среда



Опаковъчните материали могат да се рециклират. Моля не хвърляйте опаковките при домашните отпадъци, а ги предайте на вторични суровини с цел повторна употреба.



Старите уреди съдържат ценни материали, подлежащи на рециклиране, които могат да бъдат употребени повторно. Батерии, масла и подобни на тях не бива да попадат в околната среда. Поради това моля отстранявайте старите уреди, използвайки подходящи за целта системи за събиране.

### Указания за съставките (REACH)

Актуална информация за съставките ще намерите на:

[www.kaercher.com/REACH](http://www.kaercher.com/REACH)

## Степени на опасност

### ⚠ ОПАСНОСТ

*За непосредствено грозяща опасност, която води до тежки телесни повреди или до смърт.*

### ⚠ ПРЕДУПРЕЖДЕНИЕ

*За възможна опасна ситуация, която би могла да доведе до тежки телесни повреди или смърт.*

### ⚠ ПРЕДПАЗЛИВОСТ

*Указание за възможна опасна ситуация, която може да доведе до леки наранявания.*

### ВНИМАНИЕ

*Указание за възможна опасна ситуация, която може да доведе до материални щети.*

## Употреба по предназначение

### ⚠ ПРЕДУПРЕЖДЕНИЕ

*Уредът не е подходящ за изсмукване на вредни за здравето прахове.*

- Тази прахосмукачка е предназначена за мокро и сухо почистване на подави и стенни повърхности или за изсмукване в производствени зони.
- Този уред е подходящ за промишлена употреба, напр. в складови и производствени зони и на машини за производство на продукти.
- Не се разрешава товаренето на уреда на кран.

## Елементи на уреда

- 1 Затегателен лост
- 2 Капак на филтъра
- 3 Плосък филтър
- 4 Дясно деблокиране на спускащата механика
- 5 Захранващ кабел
- 6 Блокировка на всмукателната тръба
- 7 Дръжка на почистването на филтъра
- 8 водещо колело на резервоара за отпадъци
- 9 затваряща тапа
- 10 Резервоар за отпадъци
- 11 междинен пръстен
- 12 Ляво деблокиране на спускащата механика
- 13 Ходово колело
- 14 Всмукателен накрайник
- 15 водещи колела на шасито със застопоряваща спирачка
- 16 Носач за подовата дюза
- 17 Шаси
- 18 ръкохватка на резервоара за изметеното
- 19 носач за всмукателната тръба
- 20 ръкохватка на всмукателната глава
- 21 Въртящ прекъсвач
- 22 Всмукателна глава
- 23 трифазен двигател
- 24 заглушител отработен въздух
- 25 Плъзгаща скоба
- 26 Типова табелка

## Пускане в експлоатация

- ➔ Поставете уреда в работно положение, ако е необходимо, осигурете го със застопоряващи спирачки.
- ➔ Поставете всмукателния маркуч (не е в обема на доставката) във всмукателния накрайник.
- ➔ Проверете нивото на запълване на резервоара за отпадъци и ако е необходимо, изпразнете резервоара.
- ➔ Уверете се, че резервоарът за отпадъци е поставен както трябва.
- ➔ Поставете желаната принадлежност (не е в обема на доставката).

## Електрозахранване

### ⚠ ПРЕДПАЗЛИВОСТ

При всяка смяна на контакта да се проверява посоката на въртене на мотора.

**Указание:** При правилна посока на въртене се чувства силен въздушен поток от отвора на заглушителя за отработения въздух. При грешна посока на въртене се засмуква въздух.

Фигура **A**

- ➔ Проверете посоката на въртене на двигателя. При грешна посока на въртене разменете полюсите на щекера на уреда.

## Обслужване

### ⚠ ПРЕДПАЗЛИВОСТ

Опасност от увреждане! Не покривайте отворите за приточен и отработен въздух на всмукателната глава.

### ⚠ ПРЕДПАЗЛИВОСТ

При изсмукване никога не бива да се отстраняват двата плоски филтъра.

## Резервоар за отпадъци

**Указание:** Резервоарът за отпадъци трябва да бъде изпразнен, когато е напълнен до прибл. 3 см под горния ръб.

- Проверявайте редовно нивото на запълване на резервоара за отпадъци, тъй като уредът не се изключва автоматично.

## Сухо изсмукване

### ⚠ ПРЕДПАЗЛИВОСТ

При превключване от мокро на сухо изсмукване имайте предвид следното:

Изсмукването на сух прах при влажен филтърен елемент задръства филтъра и може да го направи негоден за употреба.

- ➔ Мокрият филтър да се изсуши добре преди употреба или да се смени със сух.
- ➔ При необходимост да се смени филтъра, описано е в точка "Грижи и поддръжка".

## Мокро изсмукване

**Внимание: Проверявайте постоянно нивото на запълване на резервоара за отпадъци при поемане на високи количества течност, тъй като резервоарът може да се напълни за няколко секунди и да преее.**

### ⚠ ПРЕДПАЗЛИВОСТ

*Да се спазват местните разпоредби за работа с отпадни води.*

- След приключване на мокрото изсмукване: Подсушете плоския филтър. Почистете резервоара с влажна кърпа и го подсушете.

## Въртящ прекъсвач

1

Уред ВКЛ

0

Уред ИЗКЛ

## Включване на уреда

- Включете щепсела в електрическата мрежа.
- Включете уреда от въртящия прекъсвач.

## Пречиствател на филтъра

Почиствайте плоския филтър на редовни интервали.

Фигура **B**

- Извадете и пъхнете многократно дръжката на почистването на филтъра при изключен уред.

## Изключете уреда

- Изключете уреда от въртящия прекъсвач.
- Издърпайте щепсела.

## След всяка употреба

### Пречиствател на филтъра

- Извадете и пъхнете многократно дръжката на почистването на филтъра при изключен уред.

## Изпразване на резервоара

- Блокирайте застопоряващите спиралки.

Фигура **C**

- Издърпайте нагоре блокировките на спускащата механика.
- Издърпайте плъзгащата скоба нагоре. Резервоарът се деблокира и се спуска.

Фигура **D**

- Издърпайте резервоара от ръкохватката.
- Изпразнете резервоара.
- Поставете отново резервоара и го блокирайте с плъзгащата скоба.

### ⚠ ПРЕДУПРЕЖДЕНИЕ



*Опасност от прищипване!  
По време на блокирането в никакъв случай не дръжте*

*ръцете си между резервоара за отпадъци или не ги поставяйте в близост до повдигащата механика. Блокирайте резервоара посредством задействане на плъзгащата скоба с две ръце.*

## Почистване на уреда

- Почиствайте уреда отвътре и отвън посредством изсмукване и изтриване с влажна кърпа.

## Съхранение на уреда

- Навийте мрежовия кабел и го приберете.
- Навийте всмукателния маркуч около плъзгащата скоба.
- Поставете дюзата за под и всмукателната тръба в съответния носач.
- Уредът да се съхранява в сухо помещение и да се осигури против некомпетентна употреба.

## Транспорт

### ⚠ ПРЕДПАЗЛИВОСТ

*Опасност от нараняване и повреда!  
При транспорт имайте пред вид теглото на уреда.*

- Освободете застопоряващите спирачки и избутайте уреда за плъзгащата скоба.
- За разтоварването хванете уреда за шасито, не за плъзгащата скоба.
- При транспорт в автомобили осигурявайте уреда съгласно валидните директиви против плъзгане и преобръщане.

## Съхранение

### ⚠ ПРЕДПАЗЛИВОСТ

*Опасност от нараняване и повреда!*

*При съхранение имайте пред вид теглото на уреда.*

Съхранението на този уред е позволено само във вътрешни помещения.

## Грижи и поддръжка

### ⚠ ОПАСНОСТ

*Преди всички дейности по уреда той да се изключи и да се извади щепсела.*

### Смяна на плоския филтър

**Указание:** За сваляне на всмукателната глава са необходими двама души.

- Всмукателната глава да се освободи и да се свали.
- Деблокирайте и свалете капака на филтъра.
- Смяна на плоския филтър.
- Поставете и блокирайте капака на филтъра.
- Поставете всмукателната глава внимателно, изравнете я и я блокирайте.

## Помощ при неизправности

### ⚠ ОПАСНОСТ

*Преди всички дейности по уреда той да се изключи и да се извади щепсела.*

### Смукателната турбина не работи

- Да се проверят кабелът, щепселът, предпазителят и електрическият контакт.
- Да се включи уредът.

## Смукателната турбина работи, но уредът не смучи

**Указание:** При правилна посока на въртене се чувства силен въздушен поток от отвора на заглушителя за отработения въздух. При грешна посока на въртене се засмуква въздух.

Фигура **A**

- Проверете посоката на въртене на двигателя. При грешна посока на въртене разменете полюсите на щекера на уреда.

## Смукателната сила намалява

- Да се отстранят запушванията от всмукателната дюза, всмукателната тръба, всмукателния маркуч или плоския филтър.
- Почистване на филтъра: Извадете и пъхнете многократно дръжката при изключен уред.
- Проверете правилното положение на всмукателната глава и на резервоара.
- Смяна на плоския филтър.

## Излизане на прах при изсмукване

- Блокирайте капака на филтъра правилно.
- Проверете коректното монтажno положение на плоските филтри.
- Смяна на плоския филтър.

## Гаранция

Във всяка страна важат гаранционните условия, публикувани от оторизираната от нас дистрибуторска фирма. Евентуални повреди на Вашия уред ще отстраним в рамките на гаранционния срок безплатно, ако се касае за дефект в материалите или при производство. В гаранционен случай се обърнете към дистрибутора или най-близкия оторизиран сервис, като представите касовата бележка.

## Принадлежности и резервни части

- Могат да се използват само принадлежности и резервни части, които са позволени от производителя. Оригиналните принадлежности и оригинални резервни части дават гаранция за това, уредът да може да се използва сигурно и без повреди.
- Списък на най-често необходимите резервни части ще намерите в края на упътването за експлоатация.
- Други информации относно резервните части можете да получите на [www.kaercher.com](http://www.kaercher.com) в област Сервиз.
- В обема на доставка не се съдържат принадлежности. Принадлежностите трябва да се поръчат отделно в зависимост от приложението.
- Резервни части и принадлежности ще получите от Вашия търговец или във филиала на KÄRCHER.

## ЕС Декларация за съответствие

С настоящото декларираме, че цитираната по-долу машина съответства по концепция и конструкция, както и по начин на производство, прилаган от нас, на съответните основни изисквания за техническа безопасност и безвредност на Директивите на ЕС. При промени на машината, които не са съгласувани с нас, настоящата декларация губи валидност.

**Продукт:** Прахосмукачка за влажно и сухо всмукване

**Тип:** 1.576-xxx

**Намиращи приложение Директиви на ЕС:**

2006/42/ЕО (+2009/127/ЕО)

2014/30/ЕС

**Намерили приложение хармонизирани стандарти:**

EN 55014–1: 2006+A1: 2009+A2: 2011

EN 55014–2: 2015

EN 60335–1

EN 60335–2–69

EN 61000–3–2: 2014

EN 61000–3–3: 2013

EN 62233: 2008

**Приложими национални стандарти**

-

**5.966-010**

Подписващите лица действат от името и като пълномощници на управителния орган.



H. Jenner

Chairman of the Board of Management



S. Reiser

Director Regulatory Affairs & Certification

Пълномощник по документацията:

S. Reiser

Alfred Kärcher SE & Co. KG

Alfred-Kärcher-Straße 28-40

71364 Winnenden (Germany)

Tel.: +49 7195 14-0

Fax: +49 7195 14-2212

Winnenden, 2018/10/01

## Технически данни

		<b>IVC 60/30 Ap</b>
Напрежение от мрежата	V	400
Честота	Hz	3~ 50
Номинална мощност	W	3000
Съдържание на резервоара	l	60
Количество въздух (макс.)	l/s	68
Вакуум (макс.)	kPa (mbar)	28,6 (286)
Вид защита	--	IP X4
Клас защита	--	I
Извод за всмукателния маркуч (C-DN/C-ID)	DN	72
Номинална ширина на всмукателния маркуч	DN	42/52/72
Дължина x широчина x височина	mm	970 x 690 x 1240
Площ на филтъра	m <sup>2</sup>	1,9
Тегло	kg	95
Температура на околната среда (макс.)	°C	+40
<b>Установени стойности съгласно EN 60335-2-69</b>		
Ниво на звука L <sub>рА</sub>	dB(A)	77
Неустойчивост K <sub>рА</sub>	dB(A)	1
Стойност на вибрациите в областта на дланта – ръката	m/s <sup>2</sup>	<2,5
Несигурност K	m/s <sup>2</sup>	0,2
<b>Захранващ кабел</b>	H07RN-F 5x1,5 mm <sup>2</sup>	
	Част №	Дължина на кабела
EUR	6.650-064.0	5 m



Enne sesadme esmakordset kasutuselevõttu lugege läbi algupärane kasutusjuhend, toimige sellele vastavalt ja hoidke see hilisema kasutamise või uue omaniku tarbeks alles.

- Enne esmakordset kasutuselevõttu lugege kindlasti ohutusjuhiseid nr. 5.956-249.0!
- Kasutusjuhendi ja ohutuseeskirjade eiramine võib põhjustada seadme rikkeid ja ohtu kasutaja ning teiste isikute jaoks.
- Transpordil tekkinud vigastuste puhul teavitage toote müüjat.

## Sisukord

Sisukord . . . . .	ET	1
Keskonnakaitse . . . . .	ET	1
Ohuastmed . . . . .	ET	1
Sihipärane kasutamine . . . . .	ET	1
Seadme elemendid . . . . .	ET	2
Kasutuselevõtt . . . . .	ET	2
Käsitsemine . . . . .	ET	2
Transport . . . . .	ET	3
Hoiulepanek . . . . .	ET	4
Korrashoid ja tehnohooldus . . . . .	ET	4
Abi häirete korral . . . . .	ET	4
Garantii . . . . .	ET	4
Lisavarustus ja varuosad . . . . .	ET	4
ELi vastavusdeklaratsioon . . . . .	ET	5
Tehnilised andmed . . . . .	ET	6

## Keskonnakaitse



Pakendmaterjalid on taaskasutatavad. Palun ärge visake pakendeid majapidamisprahi hulka, vaid suunake need taaskasutusse.



Vanad seadmed sisaldavad taaskasutatavaid materjale, mis tuleks suunata taaskasutusse. Patareid, õli ja muud sarnased ained ei tohi jõuda keskkonda. Seetõttu palume vanad seadmed likvideerida vastavate kogumissüsteemide kaudu.

## Märkusi koostisainete kohta (REACH)

Aktuaalse info koostisainete kohta leiate aadressilt:

[www.kaercher.com/REACH](http://www.kaercher.com/REACH)

## Ohuastmed

### △ OHT

Vahetult ähvardava ohu puhul, mis toob kaasa raskeid kehavigastusi või surma.

### △ HOIATUS

Võimaliku ohtliku olukorra puhul, mis võib põhjustada raskeid kehavigastusi või surma.

### △ ETTEVAATUS

Viide võimalikule ohtlikule olukorrale, mis võib põhjustada kergeid vigastusi.

### TÄHELEPANU

Viide võimalikule ohtlikule olukorrale, mis võib põhjustada materiaalselt kahju.

## Sihipärane kasutamine

### △ HOIATUS

Seade ei sobi tervisele ohtliku tolmu imemiseks.

- See imur on ette nähtud põranda- ja seinapindade märjalt ja kuivalt puhastamiseks või tootmisruumide puhastamiseks.
- Seade sobib tööstuslikuks kasutuseks, nt ladudes ja tootmisruumides ning tootmismasinade ümbruses.
- Seadet ei ole lubatud kraanaga tõsta.

## Seadme elemendid

- 1 Kinnitushoob
- 2 Filtrikate
- 3 Madalvoltfilter
- 4 Langetusmehhanismi parempoolne vastusseadis
- 5 Võrgukaabel
- 6 Imipea lukustus
- 7 Filtripuhastuse käepide
- 8 Prahimahuti juhtrull
- 9 Kork
- 10 Mustusemahuti
- 11 Vaherõngas
- 12 Langetusmehhanismi vasakpoolne vastusseadis
- 13 Tööratas
- 14 Imitutsid
- 15 Raam juhtrull seisupiduriga
- 16 Põrandaotsaku hoidik
- 17 Transpordiraam
- 18 Prahimahuti hoidik
- 19 Imitoru hoidik
- 20 Imipea käepide
- 21 Pöördlüli
- 22 Imipea
- 23 Kolmefaasiline mootor
- 24 Summuti
- 25 Tõukesang
- 26 Tüübisilt

## Kasutuselevõtt

- Viige seade tööasendisse, vajadusel kindlustage seisupiduritega.
- Torgake imivoolik (ei kuulu tarnekomplekti) imitutsi.
- Kontrollige enne töö algust prahimahuti täituvust ja tühjendage mahuti vajadusel.
- Veenduge, et prahimahuti on nõuetekohaselt paigaldatud.
- Ühendage soovitud tarvikud (ei kuulu tarnekomplekti).

## Elektriühendus

### △ ETTEVAATUS

Kontrollige iga pistikupesa vahetuse korral mootori pöörlemis-suunda.

**Märkus:** Õige pöörlemis-suuna korral on summutist tunda tugevat õhuvoolu. Vale pöörlemis-suuna korral võetakse õhku sisse.

Joonis **A**

- Kontrollige mootori pöörlemis-suunda. Vale pöörlemis-suuna korral vahetage seadme pistikus poolused.

## Käsitsemine

### △ ETTEVAATUS

Vigastusohht! Ärge katke kinni imipeal olevaid õhu sissevõtu- ja väljavooluavasid.

### △ ETTEVAATUS

Madalvoltfiltreid ei tohi imemisel kunagi eemaldada.

## Mustusemahuti

**Märkus:** Prahimahutit tuleb tühjendada, kui see on täitunud ca. 3 cm kõrgusele ülaservast.

- Kontrollige regulaarselt mustusemahuti täituvust, sest seade ei lülitu automaatselt välja.

## Kuivimine

### △ ETTEVAATUS

**Vahetades märgpuhastuselt kuivpuhastusrežiimile tuleb meeles pidada:**

Kuiva tolmu imemine määrja filtrielemendiga rikub filtrit ja võib muuta selle kasutuskõlbmatuks.

- Enne kasutamist kuivatage märg filter korralikult ära või asendage kuiva filtriga.
- Vajadusel vahetage filtrit nagu kirjeldatud punktis "Hooldamine ja korrashoid".



## Märgpuhastus

**Tähelepanu:** Kui käitlete suuri vedeliku-koguseid, tuleb mustusemahuti täituvust pidevalt kontrollida, sest mahuti võib mõne sekundi jooksul täituda ja üle voolama hakata.

### △ **ETTEVAATUS**

Järgige kohalikke heitvete käitlemise eeskirju.

- Pärast märgimu lõpetamist: Kuivatage lamevoltfilter. Puhastage mahutit niiske lapiga ja kuivatage.

## Pöördlülit

**1**

Seade SISSE

**0**

Seade VÄLJA

## Seadme sisselülitamine

- Ühendadage võrgupistik.
- Lülitage seade pöördlülitist sisse.

## Filtri puhastamine

Puhastage lamevoltfiltrit regulaarsete aja-vahemike tagant.

Joonis 

- Lülitage seade välja ja liigutage filtripuhastuskäepidet mitu korda sisse-välja.

## Seadme väljalülitamine

- Lülitage seade pöördlülitist välja.
- Tõmmake toitejuhe pistikupesast välja.

## Pärast iga kasutamist

### Filtri puhastamine

- Lülitage seade välja ja liigutage filtripuhastuskäepidet mitu korda sisse-välja.

## Tühjendage paak

- Seisupidurid lukustada.

Joonis 

- Tõmmake langetusseadise vabastusmehhanism üles.
- Tõmmake tõukesanga üles. Mahuti vabaneb ja langetatakse alla.

Joonis 

- Tõmmake mahuti käepiemest hoides välja.
- Tühjendage paak.
- Pange mahuti jälle kohale ja lukustage tõukesangaga.

### △ **HOIATUS**



*Muljumisoht! Ärge jätke lukustamise ajal käsi prahimahuti ja va-herõnga vahele ega torgake*

*käsi tõsteseadise lähedusse. Vajutage mõlema käega tõukesangale ja lukustage mahuti.*

## Seadme puhastamine

- Imege seade seest ja väljast puhtaks ja pühkige niiske lapiga üle.

## Seadme ladustamine

- Kerige toitekaabel kokku pange ära.
- Kerige imivoolik ümber tõukesanga.
- Torgake pörandaotsak ja imitoru vastavasse hoidikusse.
- Hoidke seadet kuivas ruumis, kaitstuna omanoolilise kasutamise vastu.

## Transport

### △ **ETTEVAATUS**

*Vigastusohut! Transportimisel jälgige seadme kaalu.*

- Vabastage seisupidurid ja lükake seadet sangast.
- Laadimiseks võtke kinni raamist, mitte tõukesangast.
- Sõidukites transportimisel fikseerige seade vastavalt kehtivatele määrustele libisemise ja ümbermineku vastu.

## Hoiulepanek

### ⚠ **ETTEVAATUS**

*Vigastusoh!* Ladustamisel jälgige seadme kaalu.

Seda seadet tohib ladustada ainult siseruumides.

## Korrashoid ja tehnohooldus

### ⚠ **OHT**

*Enne kõiki töid seadme juures tuleb seade välja lülitada ja pistik seinakontaktist välja tõmmata.*

### Madalvoltfiltri vahetamine

**Märkus:** Imipea mahavõtmiseks on vaja 2 inimest.

- Avage imemispea lukk ja eemaldage see.
- Avage filtrikatte lukk ja võtke see ära.
- Vahetage madalvoltfilter.
- Pange filtrikatte peale ja lukustage see.
- Pange imipea ettevaatlikult kohale, rih-tige välja ja lukustage.

## Abi häirete korral

### ⚠ **OHT**

*Enne kõiki töid seadme juures tuleb seade välja lülitada ja pistik seinakontaktist välja tõmmata.*

### Imiturbiin ei tööta

- Kontrollige kaablit, pistikut, kaitset ja pistikupesa.
- Lülitage seade sisse.

### Imiturbiin töötab, aga seade ei ime

**Märkus:** Õige pöörlemissuuna korral on summutist tunda tugevat õhuvoolu. Vale pöörlemissuuna korral võetakse õhku sisse.

### Joonis **A**

- Kontrollige mootori pöörlemissuunda. Vale pöörlemissuuna korral vahetage seadme pistikus poolused.

## Imemisjõud väheneb

- Eemaldage imidüüsi, imitoru, imivooliku või madalvoltfiltri ummistused.
- Filtri puhastamine: Lülitage seade välja ja liigutage käepidet mitu korda sisse-välja.
- Kontrollige imipea ja mahuti õiget asendit.
- Vahetage madalvoltfilter.

## Tolm pääseb imemisel välja

- Lukustage filtri kate korralikult.
- Kontrollige, kas madalvoltfiltrid on õigesti paigaldatud.
- Vahetage madalvoltfilter.

## Garantii

Igas riigis kehtivad meie volitatud müügiesindaja antud garantiitingimused. Seadmel esinevad rikked kõrvaldame garantiiajal tasuta, kui põhjuseks on materjali- või valmistusviga. Garantiijuhtumi korral palume pöörduda müüja või lähima volitatud klienditeenistuse poole, esitades ostu tõendava dokumendi.

## Lisavarustus ja varuosad

- Kasutada tohib ainult tarvikuid ja varuosi, mida tootja aktsepteerib. Originaaltarvikud ja -varuosad annavad teile garantii, et seadmega on võimalik töötada turvaliselt ja tõrgeteta.
- Valiku kõige sagedamini vajaminevatest varuosadest leiata te kasutusjuhendi lõpust.
- Täiendavat infot varuosade kohta leiata aadressilt [www.kaercher.com](http://www.kaercher.com) lõigust Service.
- Tarnekomplekt ei sisalda tarvikuid. Tarvikud tuleb tellida eraldi olenevalt kasutusotstarbest.
- Varuosi ja lisaseadmeid saate seadme müüjalt või oma piirkonna KÄRCHERi filiaalilt.

## ELi vastavusdeklaratsioon

Käesolevaga kinnitame, et allpool kirjeldatud seade vastab meie poolt turule toodud mudelina oma kontseptsioonilt ja konstruktsioonilt EL direktiivide asjakohastele põhilistele ohutus- ja tervisekaitseõetele. Meiega kooskõlastamata muudatuste tegemise korral seadme juures kaotab käesolev deklaratsioon kehtivuse.

**Toode:** Märg- ja kuivtolmuimeja

**Tüüp:** 1.576-xxx

**Asjakohased EL direktiivid:**

2006/42/EU (+2009/127/EU)

2014/30/EL

**Kohaldatud ühtlustatud standardid:**

EN 55014-1: 2006+A1: 2009+A2: 2011

EN 55014-2: 2015

EN 60335-1

EN 60335-2-69

EN 61000-3-2: 2014

EN 61000-3-3: 2013

EN 62233: 2008

**Kohaldatud riiklikud standardid**

-

### 5.966-010

Allakirjutanud tegutsevad juhatuse ülesandel ja volitusega.



H. Jenner

Chairman of the Board of Management



S. Reiser

Director Regulatory Affairs & Certification

Dokumentatsiooni eest vastutav isik:

S. Reiser

Alfred Kärcher SE & Co. KG

Alfred-Kärcher-Straße 28-40

71364 Winnenden (Germany)

Tel.: +49 7195 14-0

Fax: +49 7195 14-2212

Winnenden, 2018/10/01

## Tehnilised andmed

		<b>IVC 60/30 Ap</b>
Võrgupinge	V	400
Sagedus	Hz	3~ 50
Nominaalvõimsus	W	3000
Paagi maht	l	60
Õhukogus (maks.)	l/s	68
Alarõhk (maks.)	kPa (mbar)	28,6 (286)
Kaitse liik	--	IP X4
Elektriohutusklass	--	I
Imivooliku liitmik (C-DN/C-ID)	DN	72
INivooliku nimiläbimõõt	DN	42/52/72
pikkus x laius x kõrgus	mm	970 x 690 x 1240
Filtripind	m <sup>2</sup>	1,9
Kaal	kg	95
Ümbritsev temperatuur (maks.)	°C	+40
<b>Tuvastatud väärtused vastavalt standardile EN 60335-2-69</b>		
Helirõhu tase L <sub>pA</sub>	dB(A)	77
Ebakindlus K <sub>pA</sub>	dB(A)	1
Käte/käsivarte vibratsiooniväärtus	m/s <sup>2</sup>	<2,5
Ebakindlus K	m/s <sup>2</sup>	0,2
<b>Võrgukaabel</b>	H07RN-F 5x1,5 mm <sup>2</sup>	
	Detaili nr.:	Kaabli pikkus
EUR	6.650-064.0	5 m



Pirms ierīces pirmās lietošanas izlasiet instrukcijas oriģinālvalodā, rīkojieties saskaņā ar norādījumiem tajā un uzglabājiet to vēlākai izmantošanai vai turpmākiem lietotājiem.

- Pirms pirmās lietošanas obligāti izlasīt norādījumus par drošību Nr. 5.956-249.0!
- Ja netiek ievērota lietošanas instrukcija un drošības norādījumi, aparātā var rasties bojājumi, apdraudot aparāta lietotāja un citu personu drošību.
- Par transportēšanas bojājumiem nekavējoties ziņojiet tirgotājam.

## Satura rādītājs

Satura rādītājs. . . . .	LV	1
Vides aizsardzība . . . . .	LV	1
Riska pakāpes . . . . .	LV	1
Noteikumiem atbilstoša lietošana . . . . .	LV	1
Aparāta elementi . . . . .	LV	2
Ekspluatācijas uzsākšana . . . . .	LV	2
Apkalpošana . . . . .	LV	2
Transportēšana . . . . .	LV	3
Glabāšana . . . . .	LV	4
Kopšana un tehniskā apkope . . . . .	LV	4
Palīdzība darbības traucējumu gadījumā . . . . .	LV	4
Garantija . . . . .	LV	4
Piederumi un rezerves daļas . . . . .	LV	4
ES Atbilstības deklarācija . . . . .	LV	5
Tehniskie dati . . . . .	LV	6

## Vides aizsardzība



Iepakojuma materiāli ir atkārtoti pārstrādājami. Lūdzu, neizmetiet iepakojumu kopā ar mājsaimniecības atkritumiem, bet nogādājiet to vietā, kur tiek veikta atkritumu otrreizējā pārstrāde.



Nolietotās ierīces satur noderīgus materiālus, kurus iespējams pārstrādāt un izmantot atkārtoti. Baterijas, eļļa un tamlīdzīgas vielas nedrīkst nokļūt apkārtējā vidē. Tādēļ lūdzam izmantot vecās ierīces ar atbilstošu atkritumu savākšanas sistēmu starpniecību.

## Informācija par sastāvdaļām (REACH)

Aktuālo informāciju par sastāvdaļām atradīsiet:

[www.kaercher.com/REACH](http://www.kaercher.com/REACH)

## Riska pakāpes

### △ **BĪSTAMI**

Norāda uz tiešām draudošām briesmām, kuras rada smagus ķermeņa ievainojumus vai izraisa nāvi.

### △ **BRĪDINĀJUMS**

Norāda uz iespējami bīstamu situāciju, kura var radīt smagus ķermeņa ievainojumus vai izraisīt nāvi.

### △ **UZMANĪBU**

Norāda uz iespējami bīstamu situāciju, kura var radīt vieglus ievainojumus.

### **IEVĒRĪBAI**

Norāde par iespējami bīstamu situāciju, kura var radīt materiālos zaudējumus.

## Noteikumiem atbilstoša lietošana

### △ **BRĪDINĀJUMS**

Aparāts nav paredzēts veselībai kaitīgu putekļu iesūkšanai.

- Putekļu sūcējs ir paredzēts grīdu un sienu virsmu sausajai un mitrajai tīrīšanai vai kā nosūcējs ražošanas telpās.
- Šis aparāts ir paredzēts industriālai lietošanai, piem., noliktavu un ražošanas telpās un ražošanas iekārtās.
- Aparātu nav atļauts pārkraut ar celtni.

## Aparāta elementi

- 1 Spriegošanas svira
- 2 Filtra pārsegs
- 3 Plakani salocītais filtrs.
- 4 Labās puses nolaišanas mehānisma atbloķēšanas svira
- 5 Tīkla kabelis
- 6 Sūkšanas galviņas fiksators
- 7 Filtra tīrīšanas sistēmas rokturis
- 8 Netīrumu tvertnes vadrullītis
- 9 Aizbāznis
- 10 Netīrumu tvertne
- 11 Starpgredzens
- 12 Kreisās puses nolaišanas mehānisma atbloķēšanas svira
- 13 Ritentiņš
- 14 Sūkšanas uzgalis
- 15 Rāmja vadrullītis ar stāvbremzi
- 16 Grīdas sprauslas turētājs
- 17 Ritošā daļa
- 18 Netīrumu tvertnes rokturis
- 19 Sūkšanas caurules turētājs
- 20 Sūkšanas galviņas rokturis
- 21 Grozāmais slēdzis
- 22 Sūkšanas galviņa
- 23 Trīsfāzu elektromotors
- 24 Izplūdes gaisa trokšņu slāpētājs
- 25 Vadāmais rokturis
- 26 Datu plāksnīte

## Ekspluatācijas uzsākšana

- Nostatīt aparātu darba pozīcijā, vajadzības gadījumā nofiksēšanai izmantot stāvbremzi.
- Ielieciet sūkšanas šļūteni (nav iekļauta piegādes komplektā) sūkšanas uzgalī.
- Pirms darba sākšanas pārbaudiet netīrumu tvertnes piepildījumu un vajadzības gadījumā to iztukšojiet.
- Pārbaudiet, vai netīrumu tvertne ir ievietota atbilstoši instrukcijai.
- Uzlieciet nepieciešamos piederumus (nav iekļauti piegādes komplektā).

## Strāvas pieslēgums

### ⚠ **UZMANĪBU**

Mainot kontaktligzdas, pārbaudiet motora griešanās virzienu.

**Norāde:** ja griešanās virziens ir pareizs, no izplūdes gaisa trokšņu slāpētāja atveres jūtama spēcīga gaisa plūsma. Ja griešanās virziens ir nepareizs, tiek iesūkts gaiss.

Attēls **A**

- Pārbaudiet motora griešanās virzienu. Ja ir nepareizs griešanās virziens, aparāta kontaktdakšai jāsamaina poli.

## Apkalpošana

### ⚠ **UZMANĪBU**

*Bojājumu risks! Neaizsedziet sūkšanas galviņas gaisa ieplūdes un izplūdes atveres.*

### ⚠ **UZMANĪBU**

*Sūkšanas laikā nekad nedrīkst būt izņemti abi plakani salocītie filtri.*

## Netīrumu tvertne

**Norāde:** netīrumu tvertne būtu jāiztukšo, kad tā ir piepildīta līdz aptuveni 3 cm līmenim zem augšējās malas.

- Regulāri pārbaudiet netīrumu tvertnes piepildījumu, jo aparāts neizslēdzas automātiski.

## Sausā sūkšana

### ⚠ **UZMANĪBU**

**No mitrās sūkšanas pārejot uz sauso sūkšanu, jāievēro sekojošais:**

*Uzsūcot sausus putekļus, kad filtra elements ir mitrs, filtrs tiek nosprostots un tādējādi var kļūt nelietojams.*

- Mitru filtru pirms lietošanas rūpīgi izžāvējiet vai nomainiet pret sausu filtru.
- Nepieciešamības gadījumā nomainīt filtru, kā tas ir aprakstīts sadaļā "Kopšana un tehniskā apkope".

## Mitrā sūkšana

**Uzmanību:** uzsūcot lielus šķidrums daudzumus, pastāvīgi pārbaudiet netīrumu tvertnes piepildījumu, jo tvertne var kļūt pilna dažu stundu laikā un tādējādi netīrumi var iet pāri tvertnes malām.

### △ UZMANĪBU

Ievērojiet noteikūdeņu attīrīšanas vietējos noteikumus.

- Pēc mitrās sūkšanas: izžāvējiet plakani salocīto filtru. Tvertni iztīriet ar mitru lupatiņu un izžāvējiet.

## Grozāmais slēdzis

1

Ierīce IESLĒGTA

0

Ierīce IZSLĒGTA

## Ierīces ieslēgšana

- Pievienojiet kontaktspraudni kontaktligzdai.
- Ierīci ieslēgt ar grozāmo slēdzi.

## Filtra notīrīšana

Tīriet plakani salocīto filtru regulāri, ievērojot intervālus.

### Attēls B

- Kad aparāts ir izslēgts, vairākas reizes izvelciet un iebīdīet filtra tīrīšanas sistēmas rokturi.

## Aparāta izslēgšana

- Ierīci izslēgt ar grozāmo slēdzi.
- Izņemt tīkla kontaktdakšu.

## Pēc katras lietošanas

### Filtra notīrīšana

- Kad aparāts ir izslēgts, vairākas reizes izvelciet un iebīdīet filtra tīrīšanas sistēmas rokturi.

## Tvertnes iztukšošana

- Nofiksējiet stāvbremzi.

### Attēls C

- Pavelciet nolaišanas mehānisma atbloķēšanas sviras uz augšu.
- Pavelciet bīdāmo rokturi uz augšu. Tvertne tiek atbloķēta un nolaista uz leju.

### Attēls D

- Izvelciet tvertni aiz roktura uz āru.
- Iztukšojiet tvertni.
- Ievietojiet tvertni atpakaļ un nofiksējiet ar bīdāmo rokturi.

### △ BRĪDINĀJUMS



*Saspiešanas risks! Nobloķēšanas laikā nekādā gadījumā neļikt rokas starp netīrumu tvertni un starpgredzenu vai pacelšanas mehānisma tuvumā. Nobloķējiet tvertni, ar abām rokām pastumjot bīdāmo rokturi.*

## Aparāta tīrīšana

- Aparātu no ārpuses un no iekšpuses iztīriet, to nosūcot un noīrot ar mitru lupatiņu.

## Aparāta uzglabāšana

- Uztiniet elektrības vadu un nolieciet glabāšanai.
- Aptiniet sūkšanas šļūteni ap bīdāmo rokturi.
- Grīdas sprauslu un sūkšanas cauruli ievietojiet attiecīgajos turētājos.
- Novietojiet aparātu sausā telpā un nodrošiniet to pret neatļautu lietošanu.

## Transportēšana

### △ UZMANĪBU

*Savainošanās un bojājumu risks! Transportējot ņemiet vērā aparāta svaru.*

- Atbrīvojiet stāvbremzi un stumiet aparātu aiz bīdāmā roktura.
- Lai aparātu pārnestu, satveriet to aiz rāmja, bet nevis aiz bīdāmā roktura.
- Transportējot automašīnā, saskaņā ar spēkā esošajām direktīvām nodrošiniet aparātu pret izslīdēšanu un apgāšanos.

## Glabāšana

### ⚠ **UZMANĪBU**

Savainošanās un bojājumu risks! Uzglabājot ņemiet vērā aparāta svaru.

Šo aparātu drīkst uzglabāt tikai iekštelpās.

## Kopšana un tehniskā apkope

### ⚠ **BĪSTAMI**

Pirms visiem darbiem ar ierīci, izslēdziet ierīci un atvienojiet tīkla kontaktdakšu.

### Plakanrievu filtra nomaiņa

**Norāde:** lai noņemtu sūkšanas galviņu, ir nepieciešamas 2 personas.

- Atbloķēt un noņemt sūkšanas galviņu.
- Atbloķējiet un noņemiet filtra pārsegu.
- Nomainiet plakanrievu filtru.
- Uzlieciet un nofiksējiet filtra pārsegu.
- Uzmanīgi uzlieciet, noregulējiet un nofiksējiet sūkšanas galviņu.

## Palīdzība darbības traucējumu gadījumā

### ⚠ **BĪSTAMI**

Pirms visiem darbiem ar ierīci, izslēdziet ierīci un atvienojiet tīkla kontaktdakšu.

### Sūkšanas turbīna nedarbojas

- Pārbaudīt vadu, kontaktdakšu, drošinātāju un kontaktligzdu.
- Ieslēdziet ierīci.

### Sūkšanas turbīna darbojas, aparāts nesūc

**Norāde:** ja griešanās virziens ir pareizs, no izplūdes gaisa trokšņu slāpētāja atveres jūtama spēcīga gaisa plūsma. Ja griešanās virziens ir nepareizs, tiek iesūkts gaiss.

Attēls **A**

- Pārbaudiet motora griešanās virzienu. Ja ir nepareizs griešanās virziens, aparāta kontaktdakšai jāsamaina poli.

## Iesūkšanas spēks samazinās

- Likvidējiet aizsērējumus sūkšanas sprauslā, sūkšanas caurulē, sūkšanas šļūtenē vai plakanrievu filtrā.
- Filtra tīrīšana: kad aparāts ir izslēgts, vairākas reizes izvelciet un iebīdiētiem rokturi.
- Pārbaudiet sūkšanas galviņas un tvertnes pareizu novietojumu.
- Nomainiet plakanrievu filtru.

## Putekļu izplūde sūkšanas procesa laikā

- Nofiksējiet filtra pārsegu pareizi.
- Pārbaudiet plakani salocīto filtru pareizu montāžas stāvokli.
- Nomainiet plakanrievu filtru.

## Garantija

Katrā valstī ir spēkā mūsu uzņēmuma atbildīgās sabiedrības izdotie garantijas nosacījumi. Garantijas termiņa ietvaros iespējamos Jūsu iekārtas darbības traucējumus mēs novērsīsim bez maksas, ja to cēlonis ir materiāla vai ražošanas defekts. Garantijas remonta nepieciešamības gadījumā ar pirkumu apliecināšanu dokumentu griezieties pie tirgotāja vai tuvākajā pilnvarotajā klientu apkalpošanas dienestā.

## Piederumi un rezerves daļas

- Drīkst izmantot tikai ražotājfirmas atļautos piederumus un rezerves daļas. Oriģinālie piederumi un oriģinālās rezerves daļas garantē to, ka aparātu var ekspluatēt droši un bez traucējumiem.
- Visbiežāk pieprasīto rezerves daļu klāstu Jūs atradīsiet lietošanas rokasgrāmatas galā.
- Turpmāko informāciju par rezerves daļām Jūs saņemsiet saitā [www.kaercher.com](http://www.kaercher.com), sadaļā Service.
- Piegādes komplektā piederumu nav iekļauti. Piederumi atkarībā no pielietojuma ir jāpasūta atsevišķi.
- Rezerves detaļas un piederumus Jūs varat iegādāties pie sava tirdzniecības pārstāvja vai savā firmas KÄRCHER filiālē.



## ES Atbilstības deklarācija

Ar šo mēs paziņojam, ka turpmāk minētā iekārta, pamatojoties uz tās konstrukciju un izgatavošanas veidu, kā arī mūsu apgrozībā laistajā izpildījumā atbilst ES direktīvu attiecīgajām galvenajām drošības un veselības aizsardzības prasībām. Iekārtā izdarot ar mums nesaskaņotas izmaiņas, šis paziņojums zaudē savu spēku.

**Produkts:** Putekļsūcējs sauso un mitro netīrumu sūkšanai

**Padomi:** 1.576-xxx

**Attiecīgās ES direktīvas:**

2006/42/EK (+2009/127/EK)

2014/30/ES

**Piemērotās harmonizētās normas:**

EN 55014-1: 2006+A1: 2009+A2: 2011

EN 55014-2: 2015

EN 60335-1

EN 60335-2-69

EN 61000-3-2: 2014

EN 61000-3-3: 2013

EN 62233: 2008

**Izmantotie valsts standarti:**

-

**5.966-010**

Parakstītāji rīkojas valdes vārdā un ar tās pilnvaru.



H. Jenner

Chairman of the Board of Management



S. Reiser

Director Regulatory Affairs & Certification

Pilnvarotais sagatavot dokumentāciju:

S. Reiser

Alfred Kärcher SE & Co. KG

Alfred-Kärcher-Straße 28-40

71364 Winnenden (Germany)

Tel.: +49 7195 14-0

Fax: +49 7195 14-2212

Winnenden, 2018/10/01

## Tehniskie dati

		<b>IVC 60/30 Ap</b>
Barošanas tīkla spriegums	V	400
Frekvence	Hz	3~ 50
Nominālā jauda	W	3000
Tvertnes tilpums	l	60
Gaisa daudzums (maks.)	l/s	68
Zemspiediens (maks.)	kPa (mbar)	28,6 (286)
Aizsardzība	--	IP X4
Aizsardzības klase	--	I
Sūkšanas šļūtenes pieslēgums (C-DN/C-ID)	DN	72
Sūkšanas šļūtenes nominālais diametrs	DN	42/52/72
Garums x platums x augstums	mm	970 x 690 x 1240
Filtra virsma	m <sup>2</sup>	1,9
Svars	kg	95
Apkārtējā temperatūra (maks.)	°C	+40
<b>Saskaņā ar EN 60335-2-69 aprēķinātās vērtības.</b>		
Skaņas spiediena līmenis L <sub>pA</sub>	dB(A)	77
Nenoteiktība K <sub>pA</sub>	dB(A)	1
Plaukstas-rokas vibrācijas lielums	m/s <sup>2</sup>	<2,5
Nenoteiktība K	m/s <sup>2</sup>	0,2
<b>Tīkla kabelis</b>	H07RN-F 5x1,5 mm <sup>2</sup>	
	Daļas Nr.	Kabeļa ga- rums
EUR	6.650-064.0	5 m



Prieš pirmą kartą pradėdant naudotis prietaisu, būtina atidžiai perskaityti originalią instrukciją, ja vadovautis ir saugoti, kad ja galima būtų naudotis vėliau arba perduoti naujam savininkui.

- Prieš pirmąjį naudojimą, būtina perskaitykite saugos nurodymus Nr. 5.956-249.0!
- Nesilaikant naudojimo instrukcijos ir saugos nurodymų galima sugadinti prietaisą ar sukelti pavojų naudotojui ir kitiems asmenims.
- Pastebėję transportavimo metu apgadintas detales, informuokite tiekėją.

## Turinys

Turinys . . . . .	LT	1
Aplinkos apsauga . . . . .	LT	1
Rizikos lygiai . . . . .	LT	1
Naudojimas pagal paskirtį . . . . .	LT	1
Prietaiso dalys . . . . .	LT	2
Naudojimo pradžia . . . . .	LT	2
Valdymas . . . . .	LT	2
Transportavimas . . . . .	LT	3
Laikymas . . . . .	LT	4
Priežiūra ir aptarnavimas . . . . .	LT	4
Pagalba gedimų atveju . . . . .	LT	4
Garantija . . . . .	LT	4
Priedai ir atsarginės dalys . . . . .	LT	4
ES atitikties deklaracija . . . . .	LT	5
Techniniai duomenys . . . . .	LT	6

## Aplinkos apsauga



Pakuotės medžiagos gali būti perdirbamos. Neišmeskite pakuočių kartu su buitinėmis atliekomis, bet atiduokite jas perdirbti.



Naudotų prietaisų sudėtyje yra vertingų, antriniam žaliavų perdirbimui tinkamų medžiagų, todėl jie turėtų būti atiduoti perdirbimo įmonėms. Akumulatoriai, alyvos ir panašios medžiagos neturėtų patekti į aplinką. Todėl naudotus prietaisus šalinkite pagal atitinkamą antrinių žaliavų surinkimo sistemą.

## Nurodymai apie sudedamąsias medžiagas (REACH)

Aktuali informacija apie sudedamąsias dalis rasite adresu:

[www.kaercher.com/REACH](http://www.kaercher.com/REACH)

## Rizikos lygiai

### ⚠ PAVOJUS

Žymi gresiantį tiesioginį pavojų, galintį sukelti sunkius sužalojimus arba mirtį.

### ⚠ ĮSPĖJIMAS

Žymi galimą pavojų, galintį sukelti sunkius sužalojimus arba mirtį.

### ⚠ ATSARGIAI

Nurodo galimą pavojų, galintį sukelti lengvus sužalojimus.

### DĖMESIO

Nuoroda dėl galimo pavojaus, galinčio sukelti materialinius nuostolius.

## Naudojimas pagal paskirtį

### ⚠ ĮSPĖJIMAS

Prietaisas nepritaikytas sveikatai pavojingoms dulkelėms siurbti.

- Siurblys skirtas sausai ir drėgnai valyti grindų ir sienų paviršius arba gamybos patalpos siurbti.
- Šis prietaisas tinka pramoniniam naudojimui, pvz., sandėliavimo ir gamybos patalpose bei prie gamybos įrenginių.
- Šis prietaisas negali būti keliamas kraunu.

## Prietaiso dalys

- 1 Įtempimo svirtis
- 2 Filtro dangtelis
- 3 Plokščiasis gofruotas filtras
- 4 Nuleidimo mechanizmo dešinioji atblokavimo svirtis
- 5 Elektros laidas
- 6 Siurbimo galvutės fiksatorius
- 7 Filtro valymo rankena
- 8 Nešvarumų talpyklos kreipiamasis ratukas
- 9 Kaištis
- 10 Purvo rezervuaras
- 11 Tarpinis žiedas
- 12 Nuleidimo mechanizmo kairioji atblokavimo svirtis
- 13 Rotorius
- 14 Siurbimo antvamzdis
- 15 Korpuso kreipiamasis ratukas su stovėjimo standžiu
- 16 Antgalio grindims laikiklis
- 17 Važiuklė
- 18 Nešvarumų talpyklos rankena
- 19 Siurbimo vamzdžio laikiklis
- 20 Siurbimo galvutės rankena
- 21 Sukamasis jungiklis
- 22 Siurblio viršutinė dalis
- 23 Kintamosios srovės variklis
- 24 Išmetamasis vamzdis
- 25 Stūmimo rankena
- 26 Duomenų lentelė

## Naudojimo pradžia

- Pastatykite prietaisą į darbo padėtį, jei reikia, įjunkite stovėjimo stabdį.
- Siurblio žarną (netiekiami kartu su įrenginiu) įkiškite į siurbimo antvamzdį.
- Prieš dirbdami, patikrinkite nešvarumų talpyklos užpildymo lygį ir, jei reikia, ištuštinkite ją.
- Įsitikinkite, ar tinkamai įdėta nešvarumų talpykla.
- Pritvirtinkite norimą priedą (netiekiami kartu su įrenginiu).

## Elektros srovė

### ⚠ **ATSARGIAI**

*Kiekvieną kartą keisdami tinklo lizdą, patikrinkite variklio sukimosi kryptį.*

**Pastaba:** Jei variklis sukasi tinkama kryptimi, iš išmetamojo vamzdžio angos juntama stipri oro srovė. Jei variklis sukasi priešinga krypti, oras yra įtraukiamas.

Paveikslas **A**

- Patikrinkite variklio sukimosi kryptį. Jei variklis sukasi priešinga kryptimi, sukeiskite prietaiso kištuko polių.

## Valdymas

### ⚠ **ATSARGIAI**

*Pažeidimo pavojus! Neuždenkite siurbimo galvutės įeinamųjų ir išeinamųjų oro angų.*

### ⚠ **ATSARGIAI**

*Siurbdami jokiū būdu nepašalinkite nė vieno iš dviejų plokščiųjų klostuotų filtrų.*

## Purvo rezervuaras

**Pastaba:** Nešvarumų talpyklą reikia ištuštinti, jei ji užpildyta 3 cm iki viršutinio krašto.

- Reguliariai tikrinkite nešvarumų talpyklos užpildymo lygį, kadangi prietaisas automatiškai neišsijungia.

## Sausas valymas

### ⚠ **ATSARGIAI**

**Pertvarkydami prietaisą iš drėgno į sausą siurbimą atkreipkite dėmesį į toliau pateikiamus dalykus.**

*Jei siurbdami sausas dulkes naudosite drėgną filtravimo elementą, jis gali užsikimšti ir tapti nebenaudojamas.*

- Prieš naudojimą gerai išdžiovinkite drėgną filtrą arba pakeiskite jį sausu.
- Jei reikia, pakeiskite filtrą kaip aprašyta skyriuje „Techninė priežiūra ir aptarnavimas“.

## Drėgnas valymas

**Dėmesio: siurbdami didelius skysčių kiekius, reguliariai kontroliuokite purvo rezervuaro užpildymo lygį, kadangi per kelias minutes rezervuaras gali užsipildyti ir dėl išsilieti.**

### ⚠ **ATSARGIAI**

*Laikykites vietinių nuostatų dėl nuotėkų vandens šalinimo.*

- Baigę siurbti drėgnus nešvarumus: Išdžiovinkite plokščiąjį klostuotąjį filtrą. Talpyklą išvalykite drėgna šluoste ir nusausinkite.

## Sukamasis jungiklis

**1**

Prietaisas ĮJUNGTA

**0**

Prietaisas IŠJUNGTA

## Prietaiso įjungimas

- Įkiškite elektros laido kištuką.
- Sukamuojų jungiklių įjunkite prietaisą.

## Filtro valymas

Reguliariai valykite plokščiąjį klostuotą filtrą.

Paveikslas **B**

- Išjungę įrenginį, kelis kartus ištraukite ir įstumkite filtro valymo rankeną.

## Prietaiso išjungimas

- Sukamuojų jungiklių išjunkite prietaisą.
- Ištraukite elektros laido kištuką.

## Po kiekvieno naudojimo

### Filtro valymas

- Išjungę įrenginį, kelis kartus ištraukite ir įstumkite filtro valymo rankeną.

## Ištuštinkite rezervuarą.

- Užfiksuokite stovėjimo stabdžius.

Paveikslas **C**

- Patraukite į viršų nuleidimo mechanizmo atblokavimo svirtį.
- Patraukite į viršų stūmimo rankeną. Talpykla atblokuojama ir nuleidžiama.

Paveikslas **D**

- Už rankenos ištraukite talpyklą.
- Ištuštinkite kamerą.
- Vėl įdėkite talpyklą ir užblokuokite stūmimo rankeną.

### ⚠ **ISPĖJIMAS**



*Suspaudimo pavojus! Fiksuodami jokiū būdu nelaikykite rankų tarp nešvarumų talpyklos ir tarpinio žiedo ir neikiškite jų prie pakėlimo mechanizmo. Abiem rankomis paėmę rankeną užfiksuokite nešvarumų talpyklą.*

## Prietaiso valymas

- Prietaisą iš vidaus ir išorės nusiurbkite ir nuvalykite drėgna šluoste.

## Prietaiso laikymas

- Apsukite ir paslėpkite tinklo kištuką.
- Apvyniokite siurbimo žarną apie stūmimo rankeną.
- Grindų antgalį ir siurbimo vamzdį įkiškite į laikiklius.
- Prietaisą palikite sausoje, pašaliniams neprieinamoje patalpoje.

## Transportavimas

### ⚠ **ATSARGIAI**

*Sužalojimų ir pažeidimų pavojus! Transportuojant prietaisą, reikia atsižvelgti į jo svorį.*

- Atleiskite stovėjimo stabdžius ir stumkite prietaisą stūmimo rankena.
- Norėdami perkelti prietaisą, imkite už važiuklės, bet ne už stūmimo rankenos.
- Transportuojant įrenginį transporto priemonėse, jį reikia užfiksuoti pagal galiojančius reglamentus, kad neslystų ir neapvirštų.

## Laikymas

### ⚠ **ATSARGIAI**

*Sužalojimų ir pažeidimų pavojus! Pastatant laikyti prietaisą, reikia atsižvelgti į prietaiso svorį.*

Šį prietaisą galima laikyti tik patalpose.

## Priežiūra ir aptarnavimas

### ⚠ **PAVOJUS**

*Prieš visus prietaiso priežiūros darbus išjunkite prietaisą ir ištraukite elektros laido kištuką iš tinklo lizdo.*

### Plokščiojo klostuoto filtro keitimas

**Pastaba:** Norint nuimti siurbimo galvutę, reikia dviejų asmenų.

- Atsklęskite ir nuimkite siurblio galvą.
- Atsklęskite ir nuimkite filtro dangtelį.
- Pakeiskite plokščiąjį klostuotą filtrą.
- Uždėkite ir užsklęskite filtro dangtelį.
- Atsargiai uždėkite, sureguliuokite ir užsklęskite siurbimo galvutę.

## Pagalba gedimų atveju

### ⚠ **PAVOJUS**

*Prieš visus prietaiso priežiūros darbus išjunkite prietaisą ir ištraukite elektros laido kištuką iš tinklo lizdo.*

### Siurblio turbina neveikia

- Patikrinkite laidą, kištuką, saugiklį ir kištukinį lizdą.
- Įjunkite prietaisą.

### Siurblio turbina veikia, tačiau prietaisas nesurbia

**Pastaba:** Jei variklis sukasi tinkama kryptimi, iš išmetamojo vamzdžio angos juntama stipri oro srovė. Jei variklis sukasi priešinga krypti, oras yra įtraukiamas.

Paveikslas 

- Patikrinkite variklio sukimosi kryptį. Jei variklis sukasi priešinga kryptimi, sukeiskite prietaiso kištuko polių.

## Sumažėjo siurbimo jėga

- Pašalinkite susidariusius kamščius iš siurbimo antgalio, siurblio vamzdžio, siurbimo žarnos ar plokščiojo klostuoto filtro.
- Filtro valymas: išjungę įrenginį, kelis kartus ištraukite ir įstumkite rankeną.
- Patikrinkite, ar tvirtai laikosi siurbimo galva ir rezervuaras.
- Pakeiskite plokščiąjį klostuotą filtrą.

## Siurbimo metu dulcės šalinamos laukan

- Tinkamai užblokuokite filtro dangtelį.
- Patikrinkite, ar tinkamai įstatyti plokštieji klostuoti filtrai.
- Pakeiskite plokščiąjį klostuotą filtrą.

## Garantija

Kiekvienoje šalyje galioja mūsų įgaliotų pardavėjų nustatytos garantijos sąlygos. Galimus prietaiso gedimus garantijos galiojimo laikotarpiu pašalinsime nemokamai, jei tokių gedimų priežastis buvo netinkamos medžiagos ar gamybos defektai. Dėl garantinių gedimų šalinimo kreipkitės į savo pardavėją arba artimiausią klientų aptarnavimo tarnybą pateikdami pirmą patvirtinantį kasos kvitą.

## Priedai ir atsarginės dalys

- Leidžiama naudoti tik gamintojo patvirtintus priedus ir atsargines dalis. Originalių priedų ir atsarginių dalių naudojimas užtikrina saugų, be gedimų prietaiso funkcionavimą.
- Dažniausia naudojamų atsarginių dalių sąrašas pateiktas naudojimo instrukcijos pabaigoje.
- Informacijos apie atsargines dalis galite rasti interneto svetainės [www.kaercher.com](http://www.kaercher.com) dalyje „Service“.
- Komplekte priedų nėra. Atsižvelgiant į naudojimo sritį, priedus reikia užsakyti atskirai.
- Atsarginės dalis ir priedus gausite iš pardavėjo arba Jūsų KÄRCHER filiale.

## ES atitikties deklaracija

Šiuo pareiškime, kad toliau aprašyto aparato brėžiniai ir konstrukcija bei mūsų į rinką išleistas modelis atitinka pagrindinius ES direktyvų saugumo ir sveikatos apsaugos reikalavimus. Jei mašinos modelis keičiamas su mumis nepasitarus, ši deklaracija nebegalioja.

**Gaminys:** Drėgno ir sauso valymo siurblys

**Tipas:** 1.576-xxx

**Specialios ES direktyvos:**  
2006/42/EB (+2009/127/EB)  
2014/30/ES

**Taikomi darnieji standartai:**

EN 55014–1: 2006+A1: 2009+A2: 2011

EN 55014–2: 2015

EN 60335–1

EN 60335–2–69

EN 61000–3–2: 2014

EN 61000–3–3: 2013

EN 62233: 2008

**Taikomi nacionaliniai standartai:**

-

### 5.966-010

Pasirašantys asmenys veikia pagal bendrovės vadovų įgaliojimus.



H. Jenner  
Chairman of the Board of Management



S. Reiser  
Director Regulatory Affairs & Certification

Dokumentacijos tvarkytojas:

S. Reiser

Alfred Kärcher SE & Co. KG  
Alfred-Kärcher-Straße 28-40  
71364 Winnenden (Germany)  
Tel.: +49 7195 14-0  
Fax: +49 7195 14-2212

Winnenden, 2018/10/01

## Techniniai duomenys

		<b>IVC 60/30 Ap</b>
Tinklo įtampa	V	400
Dažnis	Hz	3~ 50
Nominalioji galia	W	3000
Kameros talpa	l	60
Oro kiekis (maks.)	l/s	68
Subatmosferinis slėgis (maks.)	kPa (mbar)	28,6 (286)
Saugiklio rūšis	--	IP X4
Apsaugos klasė	--	I
Siurbimo žarnos jungtis (C-DN/C-ID)	DN	72
Nominalusis žarnos storis	DN	42/52/72
Ilgis x plotis x aukštis	mm	970 x 690 x 1240
Filtro plokštuma	m <sup>2</sup>	1,9
Svoris	kg	95
Aplinkos temperatūra (maks.)	°C	+40
<b>Nustatytos vertės pagal EN 60335-2-69</b>		
Garso slėgio lygis L <sub>pA</sub>	dB(A)	77
Neapibrėžtis K <sub>pA</sub>	dB(A)	1
Delno/rankos vibracijos poveikis	m/s <sup>2</sup>	<2,5
Nesaugumas K	m/s <sup>2</sup>	0,2
<b>Maitinimo ka-</b>	H07RN-F 5x1,5 mm <sup>2</sup>	
<b>belis</b>	Dalies Nr.:	Kabelio ilgis
EUR	6.650-064.0	5 m





Перед першим застосуванням вашого пристрою прочитайте цю оригінальну інструкцію з експлуатації, після цього дійте відповідно неї та збережіть її для подальшого користування або для наступного власника.

- Перед першим використанням на виробництві обов'язково прочитайте вказівки з техніки безпеки № 5.956-249.0.
- Неслідування інструкції з експлуатації та брошури з правил безпеки може призвести до пошкодження пристрою та небезпеки для користувача та інших людей.
- Якщо виникають ошкодження при транспортуванні, негайно повідомте про це продавця.

## Перелік

Перелік . . . . .	UK	1
Захист навколишнього середовища . . . . .	UK	1
Ступінь небезпеки . . . . .	UK	1
Правильне застосування . . . . .	UK	1
Елементи приладу . . . . .	UK	2
Введення в експлуатацію . . . . .	UK	2
Експлуатація . . . . .	UK	2
Транспортування . . . . .	UK	3
Зберігання . . . . .	UK	4
Догляд та технічне обслуговування . . . . .	UK	4
Допомога у випадку неполадок . . . . .	UK	4
Гарантія . . . . .	UK	4
Приладдя й запасні деталі . . . . .	UK	5
Заява при відповідність Європейського співтовариства . . . . .	UK	5
Технічні характеристики . . . . .	UK	6

## Захист навколишнього середовища



Матеріали упаковки піддаються переробці для повторного використання. Будь ласка, не викидайте пакувальні матеріали разом із домашнім сміттям, віддайте їх для на переробку.



Старі пристрої містять цінні матеріали, що можуть використовуватися повторно. Батареї, мастило та схожі матеріали не повинні потрапити у навколишнє середовище. Тому, будь ласка, утилізуйте старі пристрої за допомогою спеціальних систем збору сміття.

## Інструкції із застосування компонентів (REACH)

Актуальні відомості про компоненти наведені на веб-вузлі за адресою:

[www.kaercher.com/REACH](http://www.kaercher.com/REACH)

## Ступінь небезпеки

### ⚠ **НЕБЕЗПЕКА**

*Для небезпеки, яка безпосередньо загрожує та призводить до тяжких травм чи смерті.*

### ⚠ **ПОПЕРЕДЖЕННЯ**

*Для потенційно можливої небезпечної ситуації, що може призвести до тяжких травм чи смерті.*

### ⚠ **ОБЕРЕЖНО**

*Вказівка щодо потенційно небезпечної ситуації, яка може спричинити отримання легких травм.*

### **УВАГА**

*Вказівка щодо можливої потенційно небезпечної ситуації, що може спричинити матеріальні збитки.*

## Правильне застосування

### ⚠ **ПОПЕРЕДЖЕННЯ**

*Забороняється експлуатація пристрою для збору шкідливого для здоров'я пилю.*

- Цей пилосос призначений для проведення вологого і сухого чищення поверхонь підлог і стін, або для використання як витяжного пристрою на виробничих ділянках.
- Пристрій призначений для застосування у промислових умовах, наприклад, в складських цехах і виробничих ділянках, а також в серійних машинах.
- Пристрій не призначений для перевантаження за допомогою крану.

## Елементи приладу

- 1 Рукоятка затискача
- 2 Кришка фільтра
- 3 Плоский складчастий фільтр
- 4 Правий пристрій розблокування механізму відвала
- 5 Мережевий кабель
- 6 Фіксація головок всмоктування
- 7 Ручка для чищення фільтру
- 8 Напрявні ролики резервуару для сміття
- 9 Пробка
- 10 Ємкість для бруду
- 11 Переліжне кільце
- 12 Лівий пристрій розблокування механізму відвала
- 13 Робоче колесо
- 14 Усмоктувальний патрубок
- 15 Напрявний ролик шасі зі стопорним пристроєм
- 16 Тримач насадки для підлоги
- 17 Ходова частина
- 18 Рукоятка резервуару для сміття
- 19 Тримач для всмоктувальної трубки
- 20 Ручка всмоктувального елемента
- 21 Поворотний перемикач
- 22 Головка всмоктування
- 23 Двигун трифазного струму
- 24 Глушник відпрацьованого повітря
- 25 Тягова ручка
- 26 Заводська табличка

## Введення в експлуатацію

- Привести пристрій у робочий стан. Якщо необхідно, скористатися стопорним пристроєм коліщат.
- Вставити всмоктувальний шланг (не входить до комплекту постачання) у всмоктувальний патрубок.
- Перед початком роботи перевірити рівень заповнення резервуару для сміття і випорожнити його при необхідності.
- Впевнитися, що резервуар для сміття встановлений правильно.
- Підключити бажане приладдя (не входять до комплекту постачання).

## Підключення до джерела току

### ⚠ **ОБЕРЕЖНО**

*При кожній заміні розетки перевірте напрямок обертання двигуна.*

**Вказівка:** При правильно обраному напрямку обертання відчувається сильний потік повітря, що виходить із отвору глушника відпрацьованого повітря. При не правильно обраному напрямку повітря починає всмоктуватися.

Малюнок **A**

- Перевірити напрямок обертання двигуна. При невірно обраному напрямку обертання поміняти місцями полюси на штепсельній вилці.

## Експлуатація

### ⚠ **ОБЕРЕЖНО**

*Небезпека ушкодження! Не закривати отвори для входу і виходу повітря на всмоктувальному елементі.*

### ⚠ **ОБЕРЕЖНО**

*Забороняється видалення складчастого фільтру під час роботи.*

## Резервуар для бруду

**Вказівка:** Резервуар для сміття слід очищувати, коли він заповнений на 3 см від верхнього краю.

- Слід регулярно перевіряти рівень заповнення резервуару для бруду, оскільки пристрій не вимикається автоматично.

## Пилосос для сухої очистки

### ⚠ **ОБЕРЕЖНО**

**При переході від вологого до сухого чищення слід прийняти до уваги:**

*Всмоктування сухого пилу з використанням вологого фільтруючого елемента може призвести до забиття фільтру та зробити його непридатним для подальшого використання.*

- Слід добре висушити вологий фільтр або замінити його на сухий.
- У разі потреби слід замінити фільтр, як вказано у розділі "Догляд та технічне обслуговування".

## Вологе прибирання

**Увага:** Слід постійно контролювати рівень заповнення резервуару для бруду при зборі великої кількості рідини, оскільки заповнення резервуару відбувається протягом декількох секунд і може виникнути його переповнювання.

### ⚠ **ОБЕРЕЖНО**

Слідуйте місцевим нормам щодо стічних вод.

- Після завершення чищення у вологому режимі: Просушити складчастий фільтр. Очистити резервуар за допомогою вологої ганчірки та висушити.

## Поворотний перемикач

**1**

Прилад ВМКН

**0**

Прилад ВІМКН

## Ввімкнення пристрою

- Вставте штепсельну вилку.
- Ввімкнути прилад за допомогою поворотного перемикача.

## Чистка фільтру

Регулярно проводити очищення складчастого фільтру.

Малюнок 

- Декілька разів висунути і всунути ручку фільтру при включеному пристрої.

## Вимкнути пристрій

- Вимкнути прилад за допомогою поворотного перемикача.
- Вітягніть мережеву штепсельну вилку.

## Після кожного використання

### Чистка фільтру

- Декілька разів висунути і всунути ручку фільтру при включеному пристрої.

## Спорожнити резервуар

- Зафіксувати стопорні пристрої.

Малюнок 

- Потягнути розблокування механізму відвала наверх.
- Буксирну скобу пересунути наверх. Станеться розблокування і опускання резервуару.

Малюнок 

- Зняти резервуар з рукоятки.
- Випорожнити резервуар.
- Заново встановити резервуар і зафіксувати за допомогою буксирної скоби.

### ⚠ **ПОПЕРЕДЖЕННЯ**



*Небезпека здавлювання! Під час блокування у жодному випадку не тримати руки між резервуаром для сміття та переліжним кільцем, або поблизу механізму підйомника. Зафіксувати резервуар за допомогою натиснення двома руками на буксирну скобу.*

## Очистка пристрою

- Очистити прилад зовні та всередині за допомогою пилососа та протерти його вологим рушником.

## Зберігати пристрій

- Від'єднати і змотати кабель живлення.
- Обмотати всмоктувальний шланг довкола буксирної скоби.
- Помістити насадку для підлоги і всмоктувальну трубку у відповідні тримачі.
- Зберігайте пристрій у сухому приміщенні та захищайте від недозволених використання.

## Транспортування

### ⚠ **ОБЕРЕЖНО**

*Небезпека отримання травм та ушкоджень! При транспортуванні слід звернути увагу на вагу пристрою.*

- Опустити стоянкове гальмо та встановити пристрій на буксирну скобу.

- Для завантаження пристрій слід брати за шасі, а не за буксирну скобу.
- При перевезенні апарату в транспортних засобах слід враховувати місцеві діючі державні норми, направлені на захист від ковзання та перекидання.

## Зберігання

### ⚠ **ОБЕРЕЖНО**

*Небезпека отримання травм та uszkodжень! При зберіганні звернути увагу на вагу пристрою.*

Цей прилад має зберігатися лише у внутрішніх приміщеннях.

## Догляд та технічне обслуговування

### ⚠ **НЕБЕЗПЕКА**

*До проведення будь-яких робіт слід вимкнути пристрій та витягнути штекер.*

### Заміна складчастого фільтра

**Вказівка:** Для того, щоб зняти всмоктувальний елемент потрібно дві людини.

- Висвободіть та зніміть всмоктуючу головку.
- Розблокувати й зняти кришку фільтра.
- Замініть складчастий фільтр.
- Встановіть та зафіксуйте кришку фільтра.
- Обережно надіти, вирівняти і зафіксувати всмоктувальний елемент.

## Допомога у випадку неполадок

### ⚠ **НЕБЕЗПЕКА**

*До проведення будь-яких робіт слід вимкнути пристрій та витягнути штекер.*

### Всмоктувальна турбіна не працює

- Перевірте провід, штепсельну вилку, запобіжник та розутку.
- Включіть пристрій.

## Всмоктувальна турбіна працює, але пристрій не всмоктує

**Вказівка:** При правильно обраному напрямку обертання відчувається сильний потік повітря, що виходить із отвору глушника відпрацьованого повітря. При не правильно обраному напрямку повітря починає всмоктуватися.

Малюнок **А**

- Перевірити напрямок обертання двигуна. При невірному обраному напрямку обертання поміняти місцями полюси на штепсельній вилці.

## Знизилась сила всмоктування

- Видалити сміття з всмоктувального сопла, всмоктувальної трубки, всмоктувального шланга або складчастого фільтра.
- Чищення фільтру: Декілька разів висунути і всунути ручку при включеному пристрої.
- Перевірити правильність розташування всмоктувальної голівки та резервуару.
- Замініть складчастий фільтр.

## При всмоктуванні виходить пил

- Правильно зафіксувати кришку фільтра.
- Перевірити правильність встановлення складчастого фільтра.
- Замініть складчастий фільтр.

## Гарантія

У кожній країні діють умови гарантії, наданої відповідною фірмою-продавцем. Неполадки в роботі пристрою ми усуваємо безкоштовно протягом терміну дії гарантії, якщо вони викликані браком матеріалу чи помилками виготовлення. У випадку чинної гарантії звертяться до продавця чи в найближчий авторизований сервісний центр з документальним підтвердженням покупки.

## Приладдя й запасні деталі

- При цьому будуть використовуватись лише ті комплектуючі та запасні частини, що надаються виробником. Оригінальні комплектуючі та запасні частини замовляються по гарантії, щоб можна було безпечно та без перешкод використовувати пристрій.
- Асортимент запасних частин, що часто необхідні, можна знайти в кінці інструкції по експлуатації.
- Подальша інформація по запасним частинам є на сайті [www.kaercher.com](http://www.kaercher.com) в розділі Сервіс.
- Додаткове обладнання не входить до обсягу постачання. Додаткове обладнання, необхідне залежно від передбачуваної роботи, слід замовляти окремо.
- Запасні частини та спеціальне обладнання Ви зможете отримати у Вашого дилера або у філіалі фірми KÄRCHER.

## Заява при відповідності Європейського співтовариства

Цим ми повідомляємо, що нижче зазначена машина на основі своєї конструкції та конструктивного виконання, а також у випущеній у продаж моделі, відповідає спеціальним основним вимогам щодо безпеки та захисту здоров'я представлених нижче директив ЄС. У випадку неузгодженої з нами зміни машини ця заява втрачає свою силу.

**Продукт:** Пилосос для сухого та волого всмоктування

**Тип:** 1.576-xxx

**Відповідна директива ЄС**  
2006/42/ЄС (+2009/127/ЄС)  
2014/30/EU

**Прикладні гармонізуючі норми**

EN 55014–1: 2006+A1: 2009+A2: 2011

EN 55014–2: 2015

EN 60335–1

EN 60335–2–69

EN 61000–3–2: 2014

EN 61000–3–3: 2013

EN 62233: 2008

**Запропоновані національні норми**

-

**5.966-010**

Особи, що нижче підписалися, діють від імені та за довіреністю керівництва.



H. Jenner  
Chairman of the Board of Management



S. Reiser  
Director Regulatory Affairs & Certification

Уповноважений співробітник по веденню документообігу:

S. Reiser

Alfred Kärcher SE & Co. KG  
Alfred-Kärcher-Straße 28-40  
71364 Winnenden (Germany)  
Tel.: +49 7195 14-0  
Fax: +49 7195 14-2212

Winnenden, 2018/10/01

## Технічні характеристики

		<b>IVC 60/30 Ap</b>
Номінальна напруга	V	400
Частота	Hz	3~ 50
Номінальна потужність	W	3000
Місткість резервуару	l	60
Кількість повітря (макс.)	l/s	68
Нижній тиск (макс.)	kPa (mbar)	28,6 (286)
Ступінь захисту	--	IP X4
Клас захисту	--	I
Гніздо під'єднання шлангу(C-DN/C-ID)	DN	72
Номінальний діаметр всмоктувального шланга	DN	42/52/72
Довжина x ширина x висота	mm	970 x 690 x 1240
Поверхня фільтра	m <sup>2</sup>	1,9
Вага	kg	95
Температура навколишнього середовища (макс.)	°C	+40
<b>Значення встановлено згідно стандарту EN 60335-2-69</b>		
Рівень шуму L <sub>рА</sub>	dB(A)	77
Небезпека K <sub>рА</sub>	dB(A)	1
Значення вібрації рука-плече	m/s <sup>2</sup>	<2,5
Небезпека K	m/s <sup>2</sup>	0,2
<b>Мережний кабель</b> - H07RN-F 5x1,5 mm <sup>2</sup>		
	№ деталі	Довжина кабелю
EUR	6.650-064.0	5 m





**THANK YOU!**  
**MERCI! DANKE! ¡GRACIAS!**



Registrieren Sie Ihr Produkt und profitieren Sie von vielen Vorteilen.

Register your product and benefit from many advantages.

Enregistrez votre produit et bénéficiez de nombreux avantages.

Registre su producto y aproveche de muchas ventajas.

**[www.kaercher.com/welcome](http://www.kaercher.com/welcome)**



Bewerten Sie Ihr Produkt und sagen Sie uns Ihre Meinung.

Rate your product and tell us your opinion.

Évaluer votre produit et dites-nous votre opinion.

Reseñe su producto y díganos su opinión.



**[www.kaercher.com/dealersearch](http://www.kaercher.com/dealersearch)**

**Alfred Kärcher SE & Co. KG**

Alfred-Kärcher-Str. 28-40

71364 Winnenden (Germany)

Tel.: +49 7195 14-0

Fax: +49 7195 14-2212

